

Кнопки нажимные и световые индикаторы 3SB3, 22 мм

Общие данные

Конструктивное исполнение

Серия 3SB3 представляет собой модульную систему аппаратов для подачи команд и сигналов в цепях управления с креплением на лицевых панелях и задним подключением проводников. В качестве альтернативы предлагаются также отдельные элементы для монтажа на печатных платах. Для наиболее частых случаев применения предусмотрены комбинации аппаратов в сборе.



Элементы управления и индикации, а также аппараты в сборе

Аппараты серии 3SB3 поставляются

- в исполнении из пластика — с круглыми и квадратными органами управления, а также
- в исполнении из металла с круглыми органами управления.

Все эти аппараты отличаются современным промышленным дизайном и возможностью ускоренного монтажа одним человеком. Рабочая поверхность нажимных выключателей и нажимных выключателей с подсветкой выполнена вогнутой, а светофильтры световых индикаторов выполнены выпуклыми.

Для мирового рынка выпускаются также аппараты в металле с высокой степенью защиты IP67 и NEMA 4.

Один аппарат для цепей управления состоит из

- элемента управления или светящейся кнопки на панели,
- корпуса для крепления на обратной стороне панели,
- до 3 коммутационных элементов и/или лампового патрона на обратной стороне панели и
- большого набора принадлежностей для маркировки.

На один элемент управления в стандартном исполнении можно навешивать 2 коммутационных элемента.

Для 3 коммутационных элементов или для элементов управления с подсветкой требуется дополнительный носитель, который крепится сзади на элемент управления:

- несущий корпус 3SB39 01-0AB для 3 коммутационных элементов или для 2 коммутационных элементов и 1 лампового патрона,
- несущий корпус 3SB39 01-0AC с нажимным элементом для приведения в действие среднего коммутационного элемента в переключателях, запирающихся и в двухкнопочных выключателях с 3 коммутационными элементами.

В нажимных кнопках, выключателях и переключателях с подсветкой несущий корпус входит в объем поставки.

Нормативные ссылки

МЭК 60947-1, EN 60947-1 (VDE 0660 часть 100).

МЭК 60947-5-1, EN 60947-5-1 (VDE 0660 часть 200).

МЭК 60947-5-5, EN 60947-5-5 (VDE 0660 часть 210) для грибовидных кнопок аварийного останова.

Степень взрывозащиты EEx i „Искробезопасность“ согласно директиве ATEX 94/9/EG

Нажимные выключатели и световые индикаторы круглой формы могут также применяться во взрывоопасных зонах. Используются коммутационные элементы 3SB34 ..-0. и ламповые патроны 3SB34 ..-1A (со светодиодной лампой 3SB39 01-1.A) на винтовых или пружинных клеммах.

См. главу 20 „Приложение“ --> „Стандарты и апробации“ --> „Обзор типов апробированных аппаратов для взрывоопасных зон (Взрывозащита ATEX)“.

Способы подключения

Аппараты поставляются с винтовыми (столбчатыми) клеммами, пружинными клеммами или со штифтами под пайку.

- Винтовые клеммы
- Пружинные клеммы
- Штифты под пайку

Способ подключения в таблицах для выбора и заказа выделяется оранжевым фоном.

Назначение

Аппараты устойчивы к климатическим воздействиям (КТW 24) и рассчитаны на стандартные промышленные условия. Для использования в атмосфере с содержанием масел (органические масла/смазочные материалы) рекомендуются органы управления в исполнении из полиамида (исполнение OPA0).

Решения с AS-интерфейсом

Аппараты для цепей управления 3SB3 быстро и надежно подключаются к коммуникационной системе с AS-интерфейсом разными способами.

Предлагаются следующие варианты решений:

- кнопки аварийного останова/отключения с ASIsafe (стр. 63),
- кнопочный пост с AS-интерфейсом (от 1 до 6 кнопок) (стр. 94).
- модуль с AS-интерфейсом для лицевых панелей (на 4 кнопки) (см. Каталог IK PI).

Аварийный останов согласно ИСО 13850

Для систем управления согласно МЭК 60204-1 или DIN EN 60204-1 (VDE 0113 часть 1) применяются грибовидные кнопки аварийного останова серии 3SB3.

Цепи аварийного управления с функцией разъединения

Стандарты МЭК 60947-5-1 или EN 60947-5-1 требуют по условиям техники безопасности принудительного размыкания, т.е. полного разъединения размыкающих элементов электрического оборудования станков, что обозначается согласно МЭК 60947-5-1 символом



С помощью грибовидных кнопок аварийного останова можно обеспечить 4-ю категорию безопасности согласно стандарту DIN EN 954-1 при условии установки и правильного подключения реле защиты 3TK28 или соответствующих аппаратов из программ ASIsafe, SIMATIC или SINUMERIK.

Кнопки нажимные и световые индикаторы 3SB3, 22 мм

Органы управления и индикаторы, пластиковые, круглые, 22 мм

Комбинации аппаратов в сборе

Данные для выбора и заказа

Исполнение	Номин. напряж. лампы	Цвет кнопки	Коммутац. элементы для лиц. панелей	ЛК	Винтовые клеммы	PE (шт., ком., М)	Упак.*	PG	Вес PE около	
					⊕					Цена € PE
					Заказной №					
Кнопки нажимные										
 <p>Кнопка нажимная, утапливаемая</p>	Кнопки нажимные, утапливаемые	черный	1 НО	▶	3SB32 02-0AA11	10,40	1	1 шт.	102	0,040
		черный	1 НЗ	В	3SB32 03-0AA11	10,40	1	1 шт.	102	0,040
		красный	1 НЗ	▶	3SB32 03-0AA21	10,40	1	1 шт.	102	0,040
		желтый	1 НО	В	3SB32 02-0AA31	10,40	1	1 шт.	102	0,040
		зеленый	1 НО	▶	3SB32 02-0AA41	10,40	1	1 шт.	102	0,040
		синий	1 НО	В	3SB32 02-0AA51	10,40	1	1 шт.	102	0,040
		белый	1 НО	▶	3SB32 02-0AA61	10,40	1	1 шт.	102	0,040
		черный	1 НО + 1 НЗ	В	3SB32 01-0AA11	12,30	1	1 шт.	102	0,050
		красный	1 НО + 1 НЗ	В	3SB32 01-0AA21	12,30	1	1 шт.	102	0,050
		желтый	1 НО + 1 НЗ	В	3SB32 01-0AA31	12,30	1	1 шт.	102	0,047
		зеленый	1 НО + 1 НЗ	В	3SB32 01-0AA41	12,30	1	1 шт.	102	0,047
		синий	1 НО + 1 НЗ	В	3SB32 01-0AA51	12,30	1	1 шт.	102	0,047
		белый	1 НО + 1 НЗ	В	3SB32 01-0AA61	12,30	1	1 шт.	102	0,047
		 <p>Кнопка нажимная, утапливаемая, с подсветкой</p>	Кнопки нажимные, утапливаемые, светящиеся со светодиодом (вкл. корпус на 3 элемента)	красн. ¹⁾	1 НЗ	▶	3SB32 46-0AA21	18,50	1	1 шт.
желтый ¹⁾	1 НО			В	3SB32 45-0AA31	18,50	1	1 шт.	102	0,050
зелен. ¹⁾	1 НО			▶	3SB32 45-0AA41	18,50	1	1 шт.	102	0,050
синий ¹⁾	1 НО			В	3SB32 45-0AA51	18,50	1	1 шт.	102	0,050
белый ¹⁾	1 НО			В	3SB32 45-0AA61	18,50	1	1 шт.	102	0,050
прозр. ¹⁾	1 НО			▶	3SB32 45-0AA71	18,50	1	1 шт.	102	0,050
красн. ¹⁾	1 НО + 1 НЗ			В	3SB32 47-0AA21	20,70	1	1 шт.	102	0,050
желтый ¹⁾	1 НО + 1 НЗ			В	3SB32 47-0AA31	20,70	1	1 шт.	102	0,050
зелен. ¹⁾	1 НО + 1 НЗ			В	3SB32 47-0AA41	20,70	1	1 шт.	102	0,050
синий ¹⁾	1 НО + 1 НЗ			В	3SB32 47-0AA51	20,70	1	1 шт.	102	0,050
белый ¹⁾	1 НО + 1 НЗ			В	3SB32 47-0AA61	20,70	1	1 шт.	102	0,050
прозр. ¹⁾	1 НО + 1 НЗ			В	3SB32 47-0AA71	20,70	1	1 шт.	102	0,050
красн. ¹⁾	1 НЗ			В	3SB32 50-0AA21	23,30	1	1 шт.	102	0,050
желтый ¹⁾	1 НО			В	3SB32 57-0AA31	23,30	1	1 шт.	102	0,050
зелен. ¹⁾	1 НО			В	3SB32 57-0AA41	23,30	1	1 шт.	102	0,050
синий ¹⁾	1 НО			В	3SB32 57-0AA51	23,30	1	1 шт.	102	0,050
белый ¹⁾	1 НО			В	3SB32 57-0AA61	23,30	1	1 шт.	102	0,050
прозр. ¹⁾	1 НО			В	3SB32 57-0AA71	23,30	1	1 шт.	102	0,050
красн. ¹⁾	1 НО + 1 НЗ			В	3SB32 51-0AA21	25,60	1	1 шт.	102	0,060
желтый ¹⁾	1 НО + 1 НЗ			В	3SB32 51-0AA31	25,60	1	1 шт.	102	0,060
зелен. ¹⁾	1 НО + 1 НЗ			В	3SB32 51-0AA41	25,60	1	1 шт.	102	0,060
синий ¹⁾	1 НО + 1 НЗ			С	3SB32 51-0AA51	25,60	1	1 шт.	102	0,060
белый ¹⁾	1 НО + 1 НЗ			В	3SB32 51-0AA61	25,60	1	1 шт.	102	0,060
прозр. ¹⁾	1 НО + 1 НЗ			В	3SB32 51-0AA71	25,60	1	1 шт.	102	0,060
красн. ¹⁾	1 НЗ	▶	3SB32 54-0AA21	23,30	1	1 шт.	102	0,050		
желтый ¹⁾	1 НО	В	3SB32 53-0AA31	23,30	1	1 шт.	102	0,050		
зелен. ¹⁾	1 НО	▶	3SB32 53-0AA41	23,30	1	1 шт.	102	0,050		
синий ¹⁾	1 НО	В	3SB32 53-0AA51	23,30	1	1 шт.	102	0,050		
белый ¹⁾	1 НО	В	3SB32 53-0AA61	23,30	1	1 шт.	102	0,060		
прозр. ¹⁾	1 НО	▶	3SB32 53-0AA71	23,30	1	1 шт.	102	0,050		
красн. ¹⁾	1 НО + 1 НЗ	В	3SB32 55-0AA21	25,60	1	1 шт.	102	0,060		
желтый ¹⁾	1 НО + 1 НЗ	В	3SB32 55-0AA31	25,60	1	1 шт.	102	0,060		
зелен. ¹⁾	1 НО + 1 НЗ	В	3SB32 55-0AA41	25,60	1	1 шт.	102	0,060		
синий ¹⁾	1 НО + 1 НЗ	В	3SB32 55-0AA51	25,60	1	1 шт.	102	0,060		
белый ¹⁾	1 НО + 1 НЗ	В	3SB32 55-0AA61	25,60	1	1 шт.	102	0,060		
прозр. ¹⁾	1 НО + 1 НЗ	В	3SB32 55-0AA71	25,60	1	1 шт.	102	0,060		
Кнопки нажимные, утапливаемые с подсветкой, с патроном BA 9s, без лампы	красн. ¹⁾	1 НЗ	В	3SB32 07-0AA21	16,10	1	1 шт.	102	0,050	
	желтый ¹⁾	1 НО	В	3SB32 06-0AA31	16,10	1	1 шт.	102	0,050	
	зелен. ¹⁾	1 НО	В	3SB32 06-0AA41	16,10	1	1 шт.	102	0,050	
	синий ¹⁾	1 НО	В	3SB32 06-0AA51	16,10	1	1 шт.	102	0,050	
	белый ¹⁾	1 НО	В	3SB32 06-0AA61	16,10	1	1 шт.	102	0,050	
	прозр. ¹⁾	1 НО	В	3SB32 06-0AA71	16,10	1	1 шт.	102	0,050	
	красн. ¹⁾	1 НО + 1 НЗ	В	3SB32 05-0AA21	17,90	1	1 шт.	102	0,060	
	желтый ¹⁾	1 НО + 1 НЗ	В	3SB32 05-0AA31	17,90	1	1 шт.	102	0,060	
	зелен. ¹⁾	1 НО + 1 НЗ	В	3SB32 05-0AA41	17,90	1	1 шт.	102	0,060	
	синий ¹⁾	1 НО + 1 НЗ	В	3SB32 05-0AA51	17,90	1	1 шт.	102	0,060	
	белый ¹⁾	1 НО + 1 НЗ	В	3SB32 05-0AA61	17,90	1	1 шт.	102	0,060	
	прозр. ¹⁾	1 НО + 1 НЗ	В	3SB32 05-0AA71	17,90	1	1 шт.	102	0,060	

¹⁾ Возможна маркировка сменными вкладышами.

Кнопки нажимные и световые индикаторы 3SB3, 22 мм

Органы управления и индикаторы, пластиковые, круглые, 22 мм

Комбинации аппаратов в сборе

Исполнение	Номинал. напряж. лампы	Цвет органа управл	Коммутац. элементы для лиц. панелей	LK	Пружинные клеммы		PE (шт., ком., м)	Упак.*	PG	Вес PE около
					Заказной №	Цена € PE				
В										
кг										
Кнопки нажимные										
	Кнопки нажимные, угтапливаемые	черный	1 НО	В	3SB32 02-0AA11-0CC0	11,20	1	1 шт.	102	0,040
		черный	1 НЗ	В	3SB32 03-0AA11-0CC0	11,20	1	1 шт.	102	0,040
		красный	1 НЗ	В	3SB32 03-0AA21-0CC0	11,20	1	1 шт.	102	0,040
		желтый	1 НО	В	3SB32 02-0AA31-0CC0	11,20	1	1 шт.	102	0,040
		зеленый	1 НО	В	3SB32 02-0AA41-0CC0	11,20	1	1 шт.	102	0,040
		синий	1 НО	В	3SB32 02-0AA51-0CC0	11,20	1	1 шт.	102	0,040
		белый	1 НО	В	3SB32 02-0AA61-0CC0	11,20	1	1 шт.	102	0,040
		черный	1 НО + 1 НЗ	В	3SB32 01-0AA11-0CC0	13,70	1	1 шт.	102	0,050
		красный	1 НО + 1 НЗ	В	3SB32 01-0AA21-0CC0	13,70	1	1 шт.	102	0,060
		желтый	1 НО + 1 НЗ	В	3SB32 01-0AA31-0CC0	13,70	1	1 шт.	102	0,060
		зеленый	1 НО + 1 НЗ	В	3SB32 01-0AA41-0CC0	13,70	1	1 шт.	102	0,060
		синий	1 НО + 1 НЗ	В	3SB32 01-0AA51-0CC0	13,70	1	1 шт.	102	0,060
		белый	1 НО + 1 НЗ	В	3SB32 01-0AA61-0CC0	13,70	1	1 шт.	102	0,060
			Кнопки нажимные, угтапливаемые, с подсветкой светодиодом (вкл. корпус на 3 элемента)	AC/DC 24 красн. ¹⁾	1 НЗ	В	3SB32 46-0AA21-0CC0	19,20	1	1 шт.
желтый ¹⁾	1 НО			В	3SB32 45-0AA31-0CC0	19,20	1	1 шт.	102	0,050
зелен. ¹⁾	1 НО			В	3SB32 45-0AA41-0CC0	19,20	1	1 шт.	102	0,050
синий ¹⁾	1 НО			В	3SB32 45-0AA51-0CC0	19,20	1	1 шт.	102	0,050
белый	1 НО			В	3SB32 45-0AA61-0CC0	19,20	1	1 шт.	102	0,050
прозр. ¹⁾	1 НО			В	3SB32 45-0AA71-0CC0	19,20	1	1 шт.	102	0,050
AC/DC 24 красн. ¹⁾	1 НО + 1 НЗ			В	3SB32 47-0AA21-0CC0	21,80	1	1 шт.	102	0,060
желтый ¹⁾	1 НО + 1 НЗ			В	3SB32 47-0AA31-0CC0	21,80	1	1 шт.	102	0,060
зелен. ¹⁾	1 НО + 1 НЗ			В	3SB32 47-0AA41-0CC0	21,80	1	1 шт.	102	0,060
синий ¹⁾	1 НО + 1 НЗ			В	3SB32 47-0AA51-0CC0	21,80	1	1 шт.	102	0,060
белый	1 НО + 1 НЗ			В	3SB32 47-0AA61-0CC0	21,80	1	1 шт.	102	0,060
прозр. ¹⁾	1 НО + 1 НЗ			В	3SB32 47-0AA71-0CC0	21,80	1	1 шт.	102	0,060
AC 230 красн. ¹⁾	1 НЗ			В	3SB32 54-0AA21-0CC0	25,10	1	1 шт.	102	0,050
желтый ¹⁾	1 НО			В	3SB32 53-0AA31-0CC0	25,10	1	1 шт.	102	0,050
зелен. ¹⁾	1 НО			В	3SB32 53-0AA41-0CC0	25,10	1	1 шт.	102	0,050
синий ¹⁾	1 НО			В	3SB32 53-0AA51-0CC0	25,10	1	1 шт.	102	0,050
белый	1 НО			В	3SB32 53-0AA61-0CC0	25,10	1	1 шт.	102	0,050
прозр. ¹⁾	1 НО			В	3SB32 53-0AA71-0CC0	25,10	1	1 шт.	102	0,050
AC 230 красн. ¹⁾	1 НО + 1 НЗ	В	3SB32 55-0AA21-0CC0	27,50	1	1 шт.	102	0,060		
желтый ¹⁾	1 НО + 1 НЗ	В	3SB32 55-0AA31-0CC0	27,50	1	1 шт.	102	0,060		
зелен. ¹⁾	1 НО + 1 НЗ	В	3SB32 55-0AA41-0CC0	27,50	1	1 шт.	102	0,060		
синий ¹⁾	1 НО + 1 НЗ	В	3SB32 55-0AA51-0CC0	27,50	1	1 шт.	102	0,060		
белый	1 НО + 1 НЗ	В	3SB32 55-0AA61-0CC0	27,50	1	1 шт.	102	0,060		
прозр. ¹⁾	1 НО + 1 НЗ	В	3SB32 55-0AA71-0CC0	27,50	1	1 шт.	102	0,060		
Кнопки нажимные, угтапливаемые, с подсветкой с ламповым патроном ВА 9s, без лампы (включая корпус на 3 элемента)	красн. ¹⁾	1 НЗ	В	3SB32 07-0AA21-0CC0	17,30	1	1 шт.	102	0,050	
	желтый ¹⁾	1 НО	В	3SB32 06-0AA31-0CC0	17,30	1	1 шт.	102	0,050	
	зелен. ¹⁾	1 НО	В	3SB32 06-0AA41-0CC0	17,30	1	1 шт.	102	0,050	
	синий ¹⁾	1 НО	В	3SB32 06-0AA51-0CC0	17,30	1	1 шт.	102	0,050	
	белый	1 НО	В	3SB32 06-0AA61-0CC0	17,30	1	1 шт.	102	0,050	
	прозр. ¹⁾	1 НО	В	3SB32 06-0AA71-0CC0	17,30	1	1 шт.	102	0,050	
	красн. ¹⁾	1 НО + 1 НЗ	В	3SB32 05-0AA21-0CC0	19,70	1	1 шт.	102	0,060	
	желтый ¹⁾	1 НО + 1 НЗ	В	3SB32 05-0AA31-0CC0	19,70	1	1 шт.	102	0,060	
	зелен. ¹⁾	1 НО + 1 НЗ	В	3SB32 05-0AA41-0CC0	19,70	1	1 шт.	102	0,060	
	синий ¹⁾	1 НО + 1 НЗ	В	3SB32 05-0AA51-0CC0	19,70	1	1 шт.	102	0,060	
	белый	1 НО + 1 НЗ	В	3SB32 05-0AA61-0CC0	19,70	1	1 шт.	102	0,060	
	прозр. ¹⁾	1 НО + 1 НЗ	В	3SB32 05-0AA71-0CC0	19,70	1	1 шт.	102	0,060	

¹⁾ Возможна маркировка с помощью вкладышей.

Исполнение	Цвет органа управл	Коммутац. элементы для лиц. панелей	LK	Винтовые клеммы		PE (шт., ком., м)	Упак.*	PG	Вес PE около	
				Заказной №	Цена € PE					
кг										
Кнопки грибовидные, нажимные										
	Кнопки грибовидные, нажимные-вытяжные, Ø 40 мм, с фиксацией освобождение вытягиванием	красный	1 НЗ	▶	3SB32 03-1CA21	22,—	1	1 шт.	102	0,050
			1 НО + 1 НЗ	В	3SB32 01-1CA21	23,40	1	1 шт.	102	0,060

Аппараты аварийного останова/отключения по ИСО 13850, с желтой подложкой, Ø 80 мм, маркированные. Могут применяться в схемах с реле защиты ЗТК28.

* Заказывается данное или кратное ему количество.
Рекомендуемые цены

Кнопки нажимные и световые индикаторы 3SB3, 22 мм

Органы управления и индикаторы, пластиковые, круглые, 22 мм

Комбинации аппаратов в сборе



Кнопка аварийного останова

Кнопки аварийного останова, Ø 40 мм, с принудительной фиксацией

Надпись на-немецком „NOT-HALT“

освобождение поворотом

красный 1 НЗ
1 НО + 1 НЗ



освобождение вытягиванием

1 О
1 НО + 1 НЗ



3SB32 03-1HA20	23,10	1	1 шт.	102	0,070
3SB32 01-1HA20	24,80	1	1 шт.	102	0,080
3SB32 03-1TA20	23,10	1	1 шт.	102	0,060
3SB32 01-1TA20	24,80	1	1 шт.	102	0,050

Надпись на английском „EMERGENCYSTOP“

освобождение поворотом

красный 1 НЗ
1 НО + 1 НЗ



освобождение вытягиванием

1 О
1 НО + 1 НЗ



3SB32 03-1HR20	23,10	1	1 шт.	102	0,070
3SB32 01-1HR20	24,80	1	1 шт.	102	0,080
3SB32 03-1TR20	23,10	1	1 шт.	102	0,070
3SB32 01-1TR20	24,80	1	1 шт.	102	0,080

Исполнение	Цвет органа управл	Коммутац. элементы для лиц. панелей	LK	Пружинные клеммы	PE (шт., ком., М)	Упак.*	PG	Вес PE около
								кг
				Заказной №	Цена € PE			

Кнопки грибовидные, нажимные



Кнопка нажимная-вытяжная

Кнопки грибовидные, нажимные-вытяжные, Ø 40 мм, с фиксацией
освобождение вытягиванием

красный 1 НЗ
1 НО + 1 НЗ



3SB32 03-1CA21-OCC0	22,30	1	1 шт.	102	0,050
3SB32 01-1CA21-OCC0	24,60	1	1 шт.	102	0,060

Аппараты аварийного останова по ИСО 13850, с желтой подложкой, Ø 80 мм, маркированные. Могут применяться в схемах с реле защиты ЗТК28.



Кнопка аварийного останова

Кнопки аварийного останова, Ø 40 мм, с принудительной фиксацией

Надпись на немецком „NOT-HALT“

Освобождение поворотом

красный 1 НЗ
1 НО + 1 НЗ



3SB32 03-1HA20-OCC0	23,40	1	1 шт.	102	0,070
3SB32 01-1HA20-OCC0	26,—	1	1 шт.	102	0,080

¹⁾ Принудительное размыкание по МЭК 60947-5-1, Приложение К.

Кнопки нажимные и световые индикаторы 3SB3, 22 мм

Органы управления и индикаторы, пластиковые, круглые, 22 мм









Комбинации аппаратов в сборе

Исполнение	Цвет рукоятки/№ личинки	Коммутационные элементы для лиц. панелей	LK	Винтовые клеммы		PE (шт., ком., м)	Упак.*	PG	Вес PE около	
				⊕	⊖					
				Заказной №	Цена € PE					
										кг
Переключатели поворотные с рукояткой										
	Переключатель, 2 положения Диаграмма работы O-I угол 50° с фиксацией	черный	1 HO 1 HO + 1 HЗ	▶ B	3SB32 02-2KA11	15,—	1	1 шт.	102	0,040
					3SB32 01-2KA11	16,90	1	1 шт.	102	0,050
	Переключатель, 2 положения Диаграмма работы O-I угол 90° с фиксацией	черный	1 HO 1 HO + 1 HЗ	B B	3SB32 02-2HA11	15,20	1	1 шт.	102	0,040
					3SB32 01-2HA11	17,10	1	1 шт.	102	0,050
Переключатель, 3 положения Диаграмма работы I-O-II угол 2 x 50° с фиксацией	черный	1 HO, 1 HO 1 HO + 1 HЗ, 1 HO + 1 HЗ	▶ B	3SB32 10-2DA11	19,40	1	1 шт.	102	0,070	
				3SB32 08-2DA11	23,—	1	1 шт.	102	0,070	
Переключатель, 3 положения Диаграмма работы I-O-II угол 2 x 50° с возвратом	черный	1 HO, 1 HO 1 HO + 1 HЗ, 1 HO + 1 HЗ	B B	3SB32 10-2EA11	19,40	1	1 шт.	102	0,070	
				3SB32 08-2EA11	23,—	1	1 шт.	102	0,070	
Переключатели поворотные с ключом										
	Замок RONIS, 2 положения с 2 ключами, извлечение ключа в положении O + I, диаграмма работы O-I угол 50° с фиксацией	SB 30	1 HO 1 HO + 1 HЗ	▶ B	3SB32 02-4AD11	27,60	1	1 шт.	102	0,070
					3SB32 01-4AD11	29,60	1	1 шт.	102	0,080
Двухкнопочный выключатель										
	Двухкнопочный выключатель, с утопливаемыми, прямоугольными кнопками ¹⁾ , маркировка I/O	белый/ белый	1 HO + 1 HЗ, 1 HO + 1 HЗ	B	3SB31 00-8AC61	27,80	1	1 шт.	102	0,070

1) Принадлежности для двухкнопочных выключателей см. стр. 37.

Кнопки нажимные и световые индикаторы 3SB3, 22 мм Органы управления и индикаторы, пластиковые, круглые, 22 мм

Комбинации аппаратов в сборе



Исполнение	Цвет рукоятки / № личинки	Коммутац. элементы для лиц. панелей	LK	Пружинные клеммы		PE (шт., ком., м)	Упак.*	PG	Вес PE около		
											
				Заказной №	Цена € PE						
										кг	
Переключатели поворотные с рукояткой											
	Переключатель, 2 положения Диаграмма работы O-I угол 50° с фиксацией		черный	1 НО	В	3SB32 02-2KA11-0CC0	15,30	1	1 шт.	102	0,040
				1 НО + 1 НЗ	В	3SB32 01-2KA11-0CC0	17,90	1	1 шт.	102	0,050
	Переключатель, 3 положения Диаграмма работы I-O-II угол 2 x 50° с фиксацией		черный	1 НО, 1 НО	В	3SB32 10-2DA11-0CC0	20,20	1	1 шт.	102	0,070
				1 НО + 1 НЗ, 1 НО + 1 НЗ	В	3SB32 08-2DA11-0CC0	25,40	1	1 шт.	102	0,070
	Переключатель, 3 положения Диаграмма работы I-O-II угол 2 x 50° с возвратом		черный	1 НО, 1 НО	В	3SB32 10-2EA11-0CC0	20,20	1	1 шт.	102	0,070
				1 НО + 1 НЗ, 1 НО + 1 НЗ	С	3SB32 08-2EA11-0CC0	25,40	1	1 шт.	102	0,070
Переключатели поворотные с ключом											
	Замок RONIS, 2 положения с 2 ключами Извлечение ключа O + I, Диаграмма работы O-I угол 50° с фиксацией		SB 30	1 НО	В	3SB32 02-4AD11-0CC0	28,80	1	1 шт.	102	0,070
				1 НО + 1 НЗ	В	3SB32 01-4AD11-0CC0	28,60	1	1 шт.	102	0,080

* Заказывается данное или кратное ему количество.
Рекомендуемые цены

Кнопки нажимные и световые индикаторы 3SB3, 22 мм

Органы управления и индикаторы, пластиковые, круглые, 22 мм

Комбинации аппаратов в сборе

Исполнение	Номин. напряж. лампы	Цвет светофильтра	LK	Винтовые клеммы	PE (шт., ком., м)	Улак.*	PG	Вес PE около	
				Заказной №					Цена € PE
В									
кг									
Аппараты сигнализации									
	Световой индикатор с гладким светофильтром¹⁾ со встроенным светодиодом	AC/DC 24	красный ▶	3SB32 44-6AA20	11,60	1	1 шт.	102	0,040
			желтый В	3SB32 44-6AA30	11,60	1	1 шт.	102	0,040
			зеленый ▶	3SB32 44-6AA40	11,60	1	1 шт.	102	0,040
			синий В	3SB32 44-6AA50	11,60	1	1 шт.	102	0,040
			белый В	3SB32 44-6AA60	11,60	1	1 шт.	102	0,040
			прозрачн. ▶	3SB32 44-6AA70	11,60	1	1 шт.	102	0,040
	AC 110	красный В	3SB32 48-6AA20	16,60	1	1 шт.	102	0,040	
		желтый В	3SB32 48-6AA30	16,60	1	1 шт.	102	0,040	
		зеленый В	3SB32 48-6AA40	16,60	1	1 шт.	102	0,040	
		синий В	3SB32 48-6AA50	16,60	1	1 шт.	102	0,040	
		белый В	3SB32 48-6AA60	16,60	1	1 шт.	102	0,040	
		прозрачн. В	3SB32 48-6AA70	16,60	1	1 шт.	102	0,040	
	AC 230	красный ▶	3SB32 52-6AA20	16,60	1	1 шт.	102	0,040	
		желтый В	3SB32 52-6AA30	16,60	1	1 шт.	102	0,040	
		зеленый ▶	3SB32 52-6AA40	16,60	1	1 шт.	102	0,040	
синий В		3SB32 52-6AA50	16,60	1	1 шт.	102	0,040		
белый В		3SB32 52-6AA60	16,60	1	1 шт.	102	0,040		
прозрачн. ▶		3SB32 52-6AA70	16,60	1	1 шт.	102	0,040		
Световой индикатор с гладким светофильтром¹⁾ с ламповым патроном BA 9s, без лампы	--	красный В	3SB32 04-6AA20	9,30	1	1 шт.	102	0,040	
		желтый В	3SB32 04-6AA30	9,30	1	1 шт.	102	0,040	
		зеленый В	3SB32 04-6AA40	9,30	1	1 шт.	102	0,040	
		синий В	3SB32 04-6AA50	9,30	1	1 шт.	102	0,040	
		белый В	3SB32 04-6AA60	9,30	1	1 шт.	102	0,040	
		прозрачн. В	3SB32 04-6AA70	9,30	1	1 шт.	102	0,040	
	Световой индикатор с рифленным светофильтром¹⁾ со встроенным светодиодом	AC/DC 24	красный ▶	3SB32 44-6BA20	11,60	1	1 шт.	102	0,040
			желтый В	3SB32 44-6BA30	11,60	1	1 шт.	102	0,040
			зеленый ▶	3SB32 44-6BA40	11,60	1	1 шт.	102	0,040
			синий В	3SB32 44-6BA50	11,60	1	1 шт.	102	0,040
			белый В	3SB32 44-6BA60	11,60	1	1 шт.	102	0,040
			прозрачн. ▶	3SB32 44-6BA70	11,60	1	1 шт.	102	0,040
	AC 110	красный В	3SB32 48-6BA20	16,60	1	1 шт.	102	0,040	
		желтый В	3SB32 48-6BA30	16,60	1	1 шт.	102	0,040	
		зеленый В	3SB32 48-6BA40	16,60	1	1 шт.	102	0,040	
		синий В	3SB32 48-6BA50	16,60	1	1 шт.	102	0,040	
		белый В	3SB32 48-6BA60	16,60	1	1 шт.	102	0,040	
		прозрачн. В	3SB32 48-6BA70	16,60	1	1 шт.	102	0,040	
	AC 230	красный ▶	3SB32 52-6BA20	16,60	1	1 шт.	102	0,040	
		желтый В	3SB32 52-6BA30	16,60	1	1 шт.	102	0,040	
		зеленый ▶	3SB32 52-6BA40	16,60	1	1 шт.	102	0,040	
		синий В	3SB32 52-6BA50	16,60	1	1 шт.	102	0,040	
		белый В	3SB32 52-6BA60	16,60	1	1 шт.	102	0,040	
		прозрачн. ▶	3SB32 52-6BA70	16,60	1	1 шт.	102	0,040	
Световой индикатор с рифленным светофильтром¹⁾ с ламповым патроном BA 9s, без лампы	--	янтарный В	3SB32 04-6BA00	9,30	1	1 шт.	102	0,040	
		красный В	3SB32 04-6BA20	9,30	1	1 шт.	102	0,040	
		желтый В	3SB32 04-6BA30	9,30	1	1 шт.	102	0,040	
		зеленый В	3SB32 04-6BA40	9,30	1	1 шт.	102	0,040	
		синий В	3SB32 04-6BA50	9,30	1	1 шт.	102	0,040	
		белый В	3SB32 04-6BA60	9,30	1	1 шт.	102	0,040	
прозрачн. В	3SB32 04-6BA70	9,30	1	1 шт.	102	0,040			
Световой индикатор с рифленным светофильтром¹⁾ с ламповым патроном BA 9s, со светодиодом	AC 130	янтарный В	3SB32 40-6BA00	16,90	1	1 шт.	102	0,039	
		красный В	3SB32 40-6BA20	16,90	1	1 шт.	102	0,040	
		желтый В	3SB32 40-6BA30	16,90	1	1 шт.	102	0,039	
		зеленый В	3SB32 40-6BA40	16,90	1	1 шт.	102	0,040	
		синий В	3SB32 40-6BA50	16,90	1	1 шт.	102	0,039	
		белый В	3SB32 40-6BA60	16,90	1	1 шт.	102	0,039	
прозрачн. В	3SB32 40-6BA70	16,90	1	1 шт.	102	0,040			
	Акустический извещатель, IP65²⁾ непрерывный звук 2,4 кГц, рабочий ток мин. 4 мА, звуковое давление мин. 80 дБ/10 см	AC/DC 24	черный А	3SB32 33-7BA10	41,30	1	1 шт.	102	0,042
		AC/DC 115	В	3SB32 34-7BA10	48,50	1	1 шт.	102	0,042
		AC/DC 230	А	3SB32 35-7BA10	48,50	1	1 шт.	102	0,040

Акустический извещатель

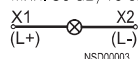

¹⁾ Маркировка вкладышами невозможна.

²⁾ При установке в корпус 3SB38 только с ламповым патроном 3SB3400-1A; не обеспечивается с ламповым патроном 3SB3420-1A для крепления на монтажной плате.

Кнопки нажимные и световые индикаторы 3SB3, 22 мм

Органы управления и индикаторы, пластиковые, круглые, 22 мм



Комбинации аппаратов в сборе

Исполнение	Номин. напряж. лампы	Цвет светофильтра	LK	Пружинные клеммы		PE (шт., ком., м)	Упак.*	PG	Вес PE около																																	
				Заказной №	Цена € PE																																					
Аппараты сигнализации																																										
	AC/DC 24	красный	В	3SB32 44-6AA20-0CC0	12,—	1	1 шт.	102	0,040																																	
										AC 230	желтый	В	3SB32 44-6AA30-0CC0	12,—	1	1 шт.	102	0,040																								
																			зеленый	В	3SB32 44-6AA40-0CC0	12,—	1	1 шт.	102	0,040																
																											синий	В	3SB32 44-6AA50-0CC0	12,—	1	1 шт.	102	0,040								
																																			белый	В	3SB32 44-6AA60-0CC0	12,—	1	1 шт.	102	0,040
	красный	В	3SB32 52-6AA20-0CC0	17,90	1	1 шт.	102	0,040																																		
									желтый	В	3SB32 52-6AA30-0CC0	17,90	1	1 шт.	102	0,040																										
																	зеленый	В	3SB32 52-6AA40-0CC0	17,90	1	1 шт.	102	0,040																		
																									синий	В	3SB32 52-6AA50-0CC0	17,90	1	1 шт.	102	0,040										
																																	белый	В	3SB32 52-6AA60-0CC0	17,90	1	1 шт.	102	0,040		
																																									прозрачн.	В
—	красный	В	3SB32 04-6AA20-0CC0	10,10	1	1 шт.	102	0,040																																		
									желтый	В	3SB32 04-6AA30-0CC0	10,10	1	1 шт.	102	0,040																										
																	зеленый	В	3SB32 04-6AA40-0CC0	10,10	1	1 шт.	102	0,040																		
																									синий	В	3SB32 04-6AA50-0CC0	10,10	1	1 шт.	102	0,040										
																																	белый	В	3SB32 04-6AA60-0CC0	10,10	1	1 шт.	102	0,040		
																																									прозрачн.	В
AC/DC 24	красный	В	3SB32 44-6BA20-0CC0	12,—	1	1 шт.	102	0,040																																		
									AC 230	желтый	В	3SB32 44-6BA30-0CC0	12,—	1	1 шт.	102																										
																	зеленый	В	3SB32 44-6BA40-0CC0	12,—	1	1 шт.	102	0,040																		
																									синий	В	3SB32 44-6BA50-0CC0	12,—	1	1 шт.	102	0,040										
																																	белый	В	3SB32 44-6BA60-0CC0	12,—	1	1 шт.	102	0,040		
																																									прозрачн.	В
—	красный	В	3SB32 04-6BA20-0CC0	10,10	1	1 шт.	102	0,040																																		
									желтый	В	3SB32 04-6BA30-0CC0	10,10	1	1 шт.	102	0,040																										
																	зеленый	В	3SB32 04-6BA40-0CC0	10,10	1	1 шт.	102	0,040																		
																									синий	В	3SB32 04-6BA50-0CC0	10,10	1	1 шт.	102	0,040										
																																	белый	В	3SB32 04-6BA60-0CC0	10,10	1	1 шт.	102	0,040		
																																									прозрачн.	В

Световой индикатор с гладким светофильтром



Световой индикатор с рифленным светофильтром

Исполнение	Степень защиты	Цвет органа управл	LK	Без выводов		PE (шт., ком., м)	Упак.*	PG	Вес PE около
				Заказной №	Цена € PE				
Специальные аппараты									
	IP65		В	3SB10 00-7CH07	31,—	1	1 шт.	102	0,030
	IP65	черный	В	3SB30 00-0EA11	14,40	1	1 шт.	102	0,020

1) Маркировка вкладышами невозможна.

2) Установка в корпус 3SB38 невозможна.

3) Потенциометр в объем поставки не входит.

Кнопки нажимные и световые индикаторы 3SB3, 22 мм

Органы управления и индикаторы, пластиковые, круглые, 22 мм

Координатные переключатели в сборе

Обзор



Координатные переключатели управляют вспомогательными цепями, обеспечивающими движение станков и установок в нескольких направлениях.

Переключатели предусмотрены для крепления на лицевых панелях и устойчивы к климатическим воздействиям.

Управление

Используемый коммутационный элемент 3SB 14 00-0J из-за большой строительной глубины не входит в корпус 3SB38.

Предлагаются выключатели

- с 2 или 4 коммутационными положениями,
- с возвратом или с защелкой,
- с механической блокировкой или без нее.

В переключателях с механической блокировкой в положении 0 освобождение происходит при нажатии на кнопку в торце рукоятки управления.

Маркировка

Для маркировки предусмотрена подложка, состоящая из рамки из черного термопласта и двух или четырех наклеиваемых серебристых маркировочных табличек размером 27 мм x 27 мм. Они могут поставляться со специальной маркировкой по заказу или без нее.

Учитывайте габаритные размеры!

Данные для выбора и заказа

Исполнение	Ход контактов	LK	Винтовые клеммы	PE (шт., ком., м)	Улак.*	PG	Вес PE около
	<input type="checkbox"/> Контакт замкнут <input type="checkbox"/> Контакт разомкнут		<input checked="" type="checkbox"/>				
		Заказной №	Цена € PE				кг

Координатные переключатели

2 положения, 1 НО на каждое направление

горизонтальное, с возвратом

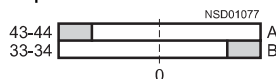

без механической блокировки в положении 0

- с пластиковым кольцом, черный
- с металлическим выступающим кольцом

B	3SB12 01-7DV01	60,70	1	1 шт.	102	0,110
B	3SB12 01-7DV20	62,70	1	1 шт.	102	0,110

с механической блокировкой в положении 0

- с пластиковым кольцом, черный
- с металлическим выступающим кольцом

B	3SB12 01-7DW01	80,60	1	1 шт.	102	0,110
B	3SB12 01-7DW20	82,60	1	1 шт.	102	0,110

вертикальное, с возвратом

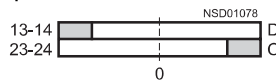

без механической блокировки в положении 0

- с пластиковым кольцом, черный
- с металлическим выступающим кольцом

B	3SB12 01-7FV01	60,70	1	1 шт.	102	0,110
B	3SB12 01-7FV20	62,70	1	1 шт.	102	0,110

с механической блокировкой в положении 0

- с пластиковым кольцом, черный
- с металлическим выступающим кольцом

B	3SB12 01-7FW01	80,60	1	1 шт.	102	0,110
B	3SB12 01-7FW20	82,60	1	1 шт.	102	0,110



Координатные переключатели, 2 положения

Кнопки нажимные и световые индикаторы 3SB3, 22 мм Органы управления и индикаторы, пластиковые, круглые, 22 мм

Координатные переключатели в сборе

Исполнение	Ход контактов	LK	Винтовые клеммы	PE (шт., ком., м)	Упак.*	PG	Вес PE около
	<input type="checkbox"/> Контакт замкнут <input type="checkbox"/> Контакт разомкнут		<input checked="" type="checkbox"/>				
			Заказной №	Цена € PE			кг

Координатные переключатели

2 положения, 1 НО на каждое направление

горизонтальное, с фиксацией



NSD01079

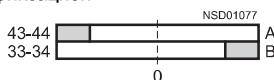

без механической блокировки в положении О

- с пластиковым кольцом, черный
- с металлическим выступающим кольцом

B	3SB12 01-7EV01	60,70	1	1 шт.	102	0,110
B	3SB12 01-7EV20	62,70	1	1 шт.	102	0,110

с механической блокировкой в положении О

- с пластиковым кольцом, черный
- с металлическим выступающим кольцом

B	3SB12 01-7EW01	80,60	1	1 шт.	102	0,110
B	3SB12 01-7EW20	82,60	1	1 шт.	102	0,110

вертикальное, с фиксацией



NSD01080

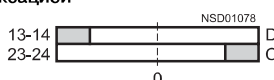

без механической блокировки в положении О

- с пластиковым кольцом, черный
- с металлическим выступающим кольцом

B	3SB12 01-7GV01	60,70	1	1 шт.	102	0,110
B	3SB12 01-7GV20	62,70	1	1 шт.	102	0,110

с механической блокировкой в положении О

- с пластиковым кольцом, черный
- с металлическим выступающим кольцом

B	3SB12 01-7GW01	80,60	1	1 шт.	102	0,110
B	3SB12 01-7GW20	82,60	1	1 шт.	102	0,110

4 положения, 1 НО на каждое направление

с возвратом



NSD00076

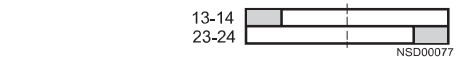
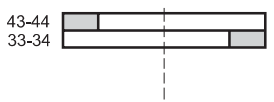

без механической блокировки в положении О

- с пластиковым кольцом, черный
- с металлическим выступающим кольцом

B	3SB12 08-7JV01	77,10	1	1 шт.	102	0,124
B	3SB12 08-7JV20	78,90	1	1 шт.	102	0,133

с механической блокировкой в положении О

- с пластиковым кольцом, черный
- с металлическим выступающим кольцом

B	3SB12 08-7JW01	97,90	1	1 шт.	102	0,128
B	3SB12 08-7JW20	99,80	1	1 шт.	102	0,130

с фиксацией



NSD00076

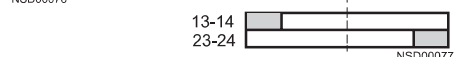

без механической блокировки в положении О

- с пластиковым кольцом, черный
- с металлическим выступающим кольцом

B	3SB12 08-7KV01	77,10	1	1 шт.	102	0,129
B	3SB12 08-7KV20	78,90	1	1 шт.	102	0,132

с механической блокировкой в положении О

- с пластиковым кольцом, черный
- с металлическим выступающим кольцом

B	3SB12 08-7KW01	97,90	1	1 шт.	102	0,127
B	3SB12 08-7KW20	99,80	1	1 шт.	102	0,129



Координатный переключатель, 2 положения



Координатный переключатель, 4 положения

Кнопки нажимные и световые индикаторы 3SB3, 22 мм

Органы управления и индикаторы, пластиковые, круглые, 22 мм

Координатные переключатели в сборе

Принадлежности

Исполнение коммутационного элемента	Схема/Ход контактов <input type="checkbox"/> Контакт замкнут <input type="checkbox"/> Контакт разомкнут	LK	Винтовые клеммы	PE (шт., ком., м)	Упак.*	PG	Вес PE около
			Заказной №	Цена € PE			кг

Запасные коммутационные элементы



3SB14 00-0J

Двухконтактные коммутационные элементы 1 НО, 1 НО
(входят в объем поставки выключателя)

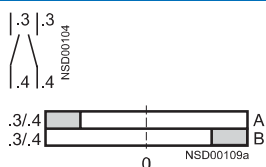

C	3SB14 00-0J	7,90	1	1 шт.	102	0,020
---	--------------------	-------------	---	-------	-----	-------

Исполнение	LK	Заказной №	Цена € PE	PE (шт., ком., м)	Упак.*	PG	Вес PE около
------------	----	------------	-----------	-------------------	--------	----	--------------

Подложки



3SB19 06-0AV

Держатели табличек к координатным переключателям

2 положения, горизонтальное, 89 мм X 30 мм

B	3SB19 06-0AU	3,10	1	1 шт.	102	0,003
---	---------------------	-------------	---	-------	-----	-------

2 положения, вертикальное, 30 мм Ø 89 мм

B	3SB19 06-0AV	3,10	1	1 шт.	102	0,003
---	---------------------	-------------	---	-------	-----	-------

4 положения

B	3SB19 06-0AW	5,30	1	1 шт.	102	0,006
---	---------------------	-------------	---	-------	-----	-------

Маркировочная табличка 27 мм X 27 мм, серебристый цвет, для наклеивания

без надписи

B	3SB19 06-2AA	74,—	100	10 шт.	102	0,100
---	---------------------	-------------	-----	--------	-----	-------

с надписью (гравировка)

• Тексты (макс. 5 строк по 11 букв)

C	3SB19 06-2XZ	2,—	1	1 шт.	102	0,001
---	---------------------	------------	---	-------	-----	-------

• Графический символ с № согласно ИСО 7000 или МЭК 60417

C	K0Y, K1Y, K2Y, или K5Y	2,—	1	1 шт.	102	0,001
---	-------------------------------	------------	---	-------	-----	-------

• Произвольная надпись или символ

C	K3Y	2,—	1	1 шт.	102	0,001
---	------------	------------	---	-------	-----	-------



3SB19 06-0AW

Таблички из черного пластика см. стр. 72.

Опции

Специальная маркировка по заказу

На таблички наносятся текст или символы. Создавать можно 5 строк текста по 11 букв в каждой при высоте шрифта 4 мм.

Оформление заказа

Заказной № необходимо дополнить следующими кодами:

- Строка (-и) текста прописными/строчными буквами, только начало строки с большой буквы (напр., „Heben aus“): **K0Y**
- Строка (-и) текста прописными буквами (напр., „HEBEN AUS“): **K1Y**
- Строка (-и) текста строчными буквами (напр., „heben aus“): **K2Y**
- Строка (-и) текста прописными/строчными буквами, все слова начинаются с большой буквы (напр., „Heben Aus“): **K5Y**
- Символы с указанием номера по DIN, протокол 4 (ИСО 7000, МЭК 60417, DIN 30600): **K3Y**
- Любая надпись или символ по приложению с символами: **K9Y**

Наряду с заказным № с соответствующим кодом необходимо указать полный текст нужной надписи. При специальной маркировке на иностранном языке наряду с точным написанием указать также иностранный язык, на котором выполняется надпись.

При многострочной маркировке необходимо указывать соответствующую строку текста, напр.: „Z1 = Heben, Z2 = Senken“ (1-я = подъем, 2-я = спуск).

Символы можно также заказывать по номерам согласно ИСО 7000 или МЭК 60417.

Для специальных символов (код K9Y) передается CAD-эскиз в формате DXF.

Пример заказа

Для таблички с символом №1117 согласно ИСО 7000:

3SB19 06-2XZ
K3Y
Z = 1117 ИСО

Другие примеры см. стр. 74.

Кнопки нажимные и световые индикаторы 3SB3, 22 мм

Органы управления и индикаторы, пластиковые, круглые, 22 мм

Элементы управления и индикации

Данные для выбора и заказа

Исполнение	Маркировка	Цвет органа управл	LK	Заказной №	Цена € PE	PE (шт., ком., м)	Упак.*	PG	Вес PE около кг
Нажимные выключатели в корпусе¹⁾									
	Нажимной выключатель с утопленной кнопкой	черный	▶	3SB30 00-0AA11	6,40	1	1 шт.	102	0,025
		красный	▶	3SB30 00-0AA21	6,40	1	1 шт.	102	0,025
		желтый	В	3SB30 00-0AA31	6,40	1	1 шт.	102	0,025
		зеленый	▶	3SB30 00-0AA41	6,40	1	1 шт.	102	0,025
		синий	В	3SB30 00-0AA51	6,40	1	1 шт.	102	0,025
		белый	▶	3SB30 00-0AA61	6,40	1	1 шт.	102	0,025
		серый	В	3SB30 00-0AB51	6,40	1	1 шт.	102	0,025
		прозрач. ²⁾	В	3SB30 00-0AA71	6,40	1	1 шт.	102	0,025
		Утопленная кнопка	I O	зеленый	В	3SB30 00-0AA81	7,30	1	1 шт.
	I O	красный	В	3SB30 00-0AB01	7,30	1	1 шт.	102	0,025
	I O	белый	В	3SB30 00-0AB11	7,30	1	1 шт.	102	0,025
	R	черный	В	3SB30 00-0AB21	7,30	1	1 шт.	102	0,025
	R	синий	В	3SB30 00-0AC81	7,30	1	1 шт.	102	0,025
	Нажимной выключатель с выступающей кнопкой	черный	В	3SB30 00-0BA11	8,—	1	1 шт.	102	0,025
		красный	В	3SB30 00-0BA21	8,—	1	1 шт.	102	0,025
		желтый	В	3SB30 00-0BA31	8,—	1	1 шт.	102	0,025
		зеленый	В	3SB30 00-0BA41	8,—	1	1 шт.	102	0,025
		синий	В	3SB30 00-0BA51	8,—	1	1 шт.	102	0,025
		белый	В	3SB30 00-0BA61	8,—	1	1 шт.	102	0,025
	Нажимной выключатель с выступающей кнопкой, с фиксацией, после нажатия повернуть вправо, для освобождения повернуть влево	черный	▶	3SB30 00-0CA11	19,10	1	1 шт.	102	0,030
		красный	В	3SB30 00-0CA21	19,10	1	1 шт.	102	0,030
	Нажимной выключатель с утопленной кнопкой (высота 13 мм)	черный	В	3SB30 00-0AA12	7,70	1	1 шт.	102	0,025
		красный	В	3SB30 00-0AA22	7,70	1	1 шт.	102	0,025
		желтый	В	3SB30 00-0AA32	7,70	1	1 шт.	102	0,025
		зеленый	В	3SB30 00-0AA42	7,70	1	1 шт.	102	0,025
		синий	В	3SB30 00-0AA52	7,70	1	1 шт.	102	0,025
		белый	В	3SB30 00-0AA62	7,70	1	1 шт.	102	0,025
	Нажимной выключатель с утопленной кнопкой (высота 13 мм)	черный	В	3SB30 00-0AA13	17,40	1	1 шт.	102	0,025
		красный	В	3SB30 00-0AA23	17,40	1	1 шт.	102	0,025
		желтый	В	3SB30 00-0AA33	17,40	1	1 шт.	102	0,025
		зеленый	В	3SB30 00-0AA43	17,40	1	1 шт.	102	0,025
	Нажимной выключатель с подсветкой, утопленная кнопка (вкл. держатель на 3 элемента)	янтарн. ²⁾	С	3SB30 01-0AA01	7,50	1	1 шт.	102	0,025
		красный ²⁾	▶	3SB30 01-0AA21	7,50	1	1 шт.	102	0,025
		желтый ²⁾	▶	3SB30 01-0AA31	7,50	1	1 шт.	102	0,025
		зеленый ²⁾	▶	3SB30 01-0AA41	7,50	1	1 шт.	102	0,025
		синий ²⁾	В	3SB30 01-0AA51	7,50	1	1 шт.	102	0,025
		белый	В	3SB30 01-0AA61	7,50	1	1 шт.	102	0,025
	▶	3SB30 01-0AA71	7,50	1	1 шт.	102	0,025		
	Нажимной выключатель с подсветкой, выступающая кнопка (вкл. держатель на 3 элемента)	красный	В	3SB30 01-0BA21	8,—	1	1 шт.	102	0,025
		желтый	В	3SB30 01-0BA31	8,—	1	1 шт.	102	0,025
		зеленый	В	3SB30 01-0BA41	8,—	1	1 шт.	102	0,025
		синий	В	3SB30 01-0BA51	8,—	1	1 шт.	102	0,025
		прозрачн.	В	3SB30 01-0BA71	8,—	1	1 шт.	102	0,025
	Нажимной выключатель утопленная кнопка, с фиксацией, освобождение повторным нажатием	черный	В	3SB30 00-0DA11	11,40	1	1 шт.	102	0,025
		красный	В	3SB30 00-0DA21	11,40	1	1 шт.	102	0,025
		желтый	В	3SB30 00-0DA31	11,40	1	1 шт.	102	0,025
		зеленый	В	3SB30 00-0DA41	11,40	1	1 шт.	102	0,026
		синий	В	3SB30 00-0DA51	11,40	1	1 шт.	102	0,025
		белый	В	3SB30 00-0DA61	11,40	1	1 шт.	102	0,025
		серый	С	3SB30 00-0DB51	11,40	1	1 шт.	102	0,075
	Нажимной выключатель с подсветкой, утопленная кнопка, с фиксацией, освобождение повторным нажатием (вкл. держатель на 3 элемента)	красный ²⁾	В	3SB30 01-0DA21	11,40	1	1 шт.	102	0,025
		желтый ²⁾	В	3SB30 01-0DA31	11,40	1	1 шт.	102	0,025
		зеленый ²⁾	В	3SB30 01-0DA41	11,40	1	1 шт.	102	0,025
		синий ²⁾	В	3SB30 01-0DA51	11,40	1	1 шт.	102	0,025
		белый	В	3SB30 01-0DA61	11,40	1	1 шт.	102	0,025
		прозрач. ²⁾	В	3SB30 01-0DA71	11,40	1	1 шт.	102	0,025

¹⁾ Возможна также поставка без корпуса. Заказной № следует дополнить буквой "Z" и указать код "B01". Снижение цены примерно на € 1,65.

²⁾ Возможна маркировка с помощью вкладышей.

Кнопки нажимные и световые индикаторы 3SB3, 22 мм

Органы управления и индикаторы, пластиковые, круглые, 22 мм

Элементы управления и индикации

Исполнение	Цвет органа управл	LK	Заказной №	Цена € PE	PE (шт., ком., м)	Упак.*	PG	Вес PE около кг
Грибовидные кнопки в корпусе¹⁾²⁾								
	Грибовидная кнопка, Ø 30 мм	черный	B	3SB30 00-1DA11	11,20	1	1 шт.	102 0,035
		красный	B	3SB30 00-1DA21	11,20	1	1 шт.	102 0,035
		желтый	B	3SB30 00-1DA31	11,20	1	1 шт.	102 0,035
		зеленый	B	3SB30 00-1DA41	11,20	1	1 шт.	102 0,035
	Грибовидная кнопка, Ø 40 мм	черный	▶	3SB30 00-1GA11	11,20	1	1 шт.	102 0,035
		красный	▶	3SB30 00-1GA21	11,20	1	1 шт.	102 0,035
		желтый	B	3SB30 00-1GA31	11,20	1	1 шт.	102 0,035
		зеленый	B	3SB30 00-1GA41	11,20	1	1 шт.	102 0,035
	Грибовидная кнопка, Ø 60 мм	черный	B	3SB30 00-1QA11	10,90	1	1 шт.	102 0,040
		красный	B	3SB30 00-1QA21	10,90	1	1 шт.	102 0,040
		желтый	B	3SB30 00-1QA31	11,20	1	1 шт.	102 0,040
		зеленый	B	3SB30 00-1QA41	10,90	1	1 шт.	102 0,040
	Кнопка с подсветкой, Ø мм (вкл. держатель на 3 элемента)	желтый	B	3SB30 01-1DA31	11,20	1	1 шт.	102 0,050
		зеленый	B	3SB30 01-1DA41	11,20	1	1 шт.	102 0,050
		белый	B	3SB30 01-1DA61	11,20	1	1 шт.	102 0,050
	Кнопка с подсветкой, Ø 40 мм (вкл. держатель на 3 элемента)	желтый	B	3SB30 01-1GA31	11,20	1	1 шт.	102 0,035
		зеленый	B	3SB30 01-1GA41	11,20	1	1 шт.	102 0,035
		белый	B	3SB30 01-1GA61	11,20	1	1 шт.	102 0,035
	Кнопка нажимная-вытяжная, Ø 30 мм, с фиксацией, освобождение вытягиванием	черный	B	3SB30 00-1EA11	17,80	1	1 шт.	102 0,030
		красный	B	3SB30 00-1EA21	17,80	1	1 шт.	102 0,030
	Кнопка нажимная-вытяжная, Ø 40 мм, с фиксацией, освобождение вытягиванием	черный	▶	3SB30 00-1CA11	17,80	1	1 шт.	102 0,035
		красный	▶	3SB30 00-1CA21	17,80	1	1 шт.	102 0,035
	Кнопка нажимная-вытяжная, Ø 60 мм, с фиксацией, освобождение вытягиванием	черный	B	3SB30 00-1RA11	17,80	1	1 шт.	102 0,050
		красный	B	3SB30 00-1RA21	17,80	1	1 шт.	102 0,050
	Кнопка нажимная-вытяжная, Ø 30 мм, с подсветкой (опция), с фиксацией, освобождение вытягиванием (вкл. держатель на 3 элемента)	красный	B	3SB30 01-1EA21	19,30	1	1 шт.	102 0,035
		желтый	B	3SB30 01-1EA31	19,30	1	1 шт.	102 0,035
		зеленый	B	3SB30 01-1EA41	19,30	1	1 шт.	102 0,035
		синий	B	3SB30 01-1EA51	19,30	1	1 шт.	102 0,035
		прозрачн.	B	3SB30 01-1EA71	19,30	1	1 шт.	102 0,035
Кнопка нажимная-вытяжная, Ø 40 мм с подсветкой (опция), освобождение вытягиванием, (вкл. держатель на 3 элемента)	красный	B	3SB30 01-1CA21	19,30	1	1 шт.	102 0,035	
	желтый	B	3SB30 01-1CA31	19,30	1	1 шт.	102 0,035	
	зеленый	B	3SB30 01-1CA41	19,30	1	1 шт.	102 0,035	
	синий	B	3SB30 01-1CA51	19,30	1	1 шт.	102 0,035	
	прозрачн.	B	3SB30 01-1CA71	19,30	1	1 шт.	102 0,035	

¹⁾ Возможна также поставка без корпуса. Заказной № следует дополнить буквой "Z" и указать код "B01". Снижение цены примерно на € 1,65.

²⁾ Макс. возможно: 3 однополюсных и 2 двухполюсных коммутационных элемента. При использовании носителя 3SB39 01-0AB среднее место должно быть занято.

Кнопки нажимные и световые индикаторы 3SB3, 22 мм

Органы управления и индикаторы, пластиковые, круглые, 22 мм

Элементы управления и индикации

Исполнение	Исполнение подсветки	Цвет органа управл.	LK	Заказной №	Цена € PE	PE (шт., ком., м)	Упак.*	PG	Вес PE около кг
------------	----------------------	---------------------	----	------------	-----------	-------------------	--------	----	-----------------

Переключатель поворотный с рукояткой, в корпусе¹⁾



без подсветки.



с подсветкой

Переключатель на 2 положения

Диаграмма работы O-I, угол 90°, с фиксацией



без подсветки. черный В **3SB30 00-2HA11** **10,70** 1 1 шт. 102 0,028

красный В **3SB30 00-2HA21** **10,70** 1 1 шт. 102 0,028

зеленый В **3SB30 00-2HA41** **10,70** 1 1 шт. 102 0,028

белый В **3SB30 00-2HA61** **10,70** 1 1 шт. 102 0,028

без подсветки. черный ► **3SB30 00-2KA11** **10,60** 1 1 шт. 102 0,030

красный В **3SB30 00-2KA21** **10,60** 1 1 шт. 102 0,030

зеленый В **3SB30 00-2KA41** **10,60** 1 1 шт. 102 0,030

белый В **3SB30 00-2KA61** **10,60** 1 1 шт. 102 0,030

с подсветкой (вкл. держатель на 3 элемента) красный В **3SB30 01-2KA21** **11,80** 1 1 шт. 102 0,030

желтый В **3SB30 01-2KA31** **11,80** 1 1 шт. 102 0,030

зеленый В **3SB30 01-2KA41** **11,80** 1 1 шт. 102 0,030

синий В **3SB30 01-2KA51** **11,80** 1 1 шт. 102 0,030

прозрачн. В **3SB30 01-2KA71** **11,80** 1 1 шт. 102 0,030

Диаграмма работы O-I, угол 50°, с возвратом



без подсветки. черный ► **3SB30 00-2LA11** **10,60** 1 1 шт. 102 0,030

красный В **3SB30 00-2LA21** **10,60** 1 1 шт. 102 0,030

зеленый В **3SB30 00-2LA41** **10,60** 1 1 шт. 102 0,030

белый В **3SB30 00-2LA61** **10,60** 1 1 шт. 102 0,030

с подсветкой (вкл. держатель на 3 элемента) красный В **3SB30 01-2LA21** **11,80** 1 1 шт. 102 0,030

желтый В **3SB30 01-2LA31** **11,80** 1 1 шт. 102 0,030

зеленый В **3SB30 01-2LA41** **11,80** 1 1 шт. 102 0,030

синий В **3SB30 01-2LA51** **11,80** 1 1 шт. 102 0,030

прозрачн. В **3SB30 01-2LA71** **11,80** 1 1 шт. 102 0,030

Переключатель на 3 положения

Диаграмма работы I-O-II, угол 2 x 50°, с фиксацией



без подсветки. черный ► **3SB30 00-2DA11** **10,60** 1 1 шт. 102 0,030

красный В **3SB30 00-2DA21** **10,60** 1 1 шт. 102 0,030

зеленый В **3SB30 00-2DA41** **10,60** 1 1 шт. 102 0,030

белый В **3SB30 00-2DA61** **10,60** 1 1 шт. 102 0,030

с подсветкой (вкл. держатель на 3 элемента) красный В **3SB30 01-2DA21** **11,80** 1 1 шт. 102 0,030

желтый В **3SB30 01-2DA31** **11,80** 1 1 шт. 102 0,030

зеленый В **3SB30 01-2DA41** **11,80** 1 1 шт. 102 0,030

синий В **3SB30 01-2DA51** **11,80** 1 1 шт. 102 0,030

прозрачн. В **3SB30 01-2DA71** **11,80** 1 1 шт. 102 0,030

Диаграмма работы I-O-II, угол 2 x 50°, с возвратом



без подсветки. черный ► **3SB30 00-2EA11** **10,60** 1 1 шт. 102 0,030

красный В **3SB30 00-2EA21** **10,60** 1 1 шт. 102 0,030

зеленый В **3SB30 00-2EA41** **10,60** 1 1 шт. 102 0,030

белый В **3SB30 00-2EA61** **10,60** 1 1 шт. 102 0,030

с подсветкой (вкл. держатель на 3 элемента) красный В **3SB30 01-2EA21** **11,80** 1 1 шт. 102 0,030

желтый В **3SB30 01-2EA31** **11,80** 1 1 шт. 102 0,030

зеленый В **3SB30 01-2EA41** **11,80** 1 1 шт. 102 0,030

синий В **3SB30 01-2EA51** **11,80** 1 1 шт. 102 0,030

прозрачн. В **3SB30 01-2EA71** **11,80** 1 1 шт. 102 0,030

Диаграмма работы I-O-II, угол 2 x 50°, влево с возвратом, вправо с фиксацией



без подсветки. черный ► **3SB30 00-2GA11** **10,70** 1 1 шт. 102 0,030

красный В **3SB30 00-2GA21** **10,70** 1 1 шт. 102 0,030

зеленый В **3SB30 00-2GA41** **10,70** 1 1 шт. 102 0,030

белый В **3SB30 00-2GA61** **10,70** 1 1 шт. 102 0,030

с подсветкой (вкл. держатель на 3 элемента) красный В **3SB30 01-2GA21** **12,10** 1 1 шт. 102 0,030

желтый В **3SB30 01-2GA31** **12,10** 1 1 шт. 102 0,030

зеленый В **3SB30 01-2GA41** **12,10** 1 1 шт. 102 0,030

синий В **3SB30 01-2GA51** **12,10** 1 1 шт. 102 0,030

прозрачн. В **3SB30 01-2GA71** **12,10** 1 1 шт. 102 0,030

Диаграмма работы I-O-II, угол 2 x 50°, влево с фиксацией, вправо с возвратом



без подсветки. черный В **3SB30 00-2FA11** **10,70** 1 1 шт. 102 0,030

красный В **3SB30 01-2FA21** **12,10** 1 1 шт. 102 0,030

желтый В **3SB30 01-2FA31** **12,10** 1 1 шт. 102 0,030

зеленый В **3SB30 01-2FA41** **12,10** 1 1 шт. 102 0,030

синий В **3SB30 01-2FA51** **12,10** 1 1 шт. 102 0,030





прозрачн. В **3SB30 01-2FA71** **12,10** 1 1 шт. 102 0,030

¹⁾ Возможна также поставка без корпуса. Заказной № следует дополнить буквой "Z" и указать код "B01". Снижение цены примерно на € 1,65.

Кнопки нажимные и световые индикаторы 3SB3, 22 мм

Органы управления и индикаторы, пластиковые, круглые, 22 мм

Элементы управления и индикации

Исполнение	Исполнение замка		LK	Заказной №	Цена € PE	PE (шт., ком., м)	Упак.*	PG	Вес PE около		
	Тип	№ личинки/ цвет								Извле- чение ключа	
Переключатели поворотные с ключом¹⁾											
Замки с 2 ключами, 3 положения											
 Замок RONIS	Диаграмма работы I-O-II, угол 2 x 50°, с фиксацией	RONIS	SB 30	I+O+II	B	3SB30 00-4DD11	23,30	1	1 шт.	102	0,060
				O	B	3SB30 00-4DD01	23,30	1	1 шт.	102	0,060
				I+II	B	3SB30 00-4DD41	23,30	1	1 шт.	102	0,060
				I	B	3SB30 00-4DD21	23,30	1	1 шт.	102	0,060
				II	B	3SB30 00-4DD31	23,30	1	1 шт.	102	0,060
				O+I	B	3SB30 00-4DD51	23,30	1	1 шт.	102	0,060
	CES	SSG 10	I+O+II	B	3SB30 00-4PD11	45,90	1	1 шт.	102	0,150	
			O	B	3SB30 00-4PD01	45,90	1	1 шт.	102	0,150	
			O+I	B	3SB30 00-4PD51	45,90	1	1 шт.	102	0,150	
			I+II	B	3SB30 00-4PD41	45,90	1	1 шт.	102	0,150	
CES с контро- лем ключа ²⁾	SSG 10	O	C	3SB30 00-4PD05	156,—	1	1 шт.	102	0,150		
		II	B	3SB30 00-4PD31	45,90	1	1 шт.	102	0,150		
 Замок CES	BKS	S1	I+O+II	B	3SB30 00-5DD11	59,30	1	1 шт.	102	0,140	
			II	C	3SB30 00-5DD31	59,30	1	1 шт.	102	0,140	
	O.M.R. ³⁾	73038 голубой	I+O+II	B	3SB30 00-3DG11	34,40	1	1 шт.	102	0,130	
			O	B	3SB30 00-3DG01	34,40	1	1 шт.	102	0,130	
			O	B	3SB30 00-3DH01	34,40	1	1 шт.	102	0,130	
			O+I	B	3SB30 00-3DH51	34,40	1	1 шт.	102	0,130	
73034 черный	I+O+II	B	3SB30 00-3DJ11	34,40	1	1 шт.	102	0,130			
	O	B	3SB30 00-3DJ01	34,40	1	1 шт.	102	0,130			
73033 желтый	I+O+II	B	3SB30 00-3DK11	34,40	1	1 шт.	102	0,130			
 Замок BKS	Диаграмма работы I-O-II, угол 2 x 50°, с возвратом	RONIS	SB 30	O	B	3SB30 00-4ED01	23,30	1	1 шт.	102	0,060
				CES	SSG 10	O	B	3SB30 00-4QD01	45,90	1	1 шт.
	BKS	S1	O	B	3SB30 00-5ED01	59,30	1	1 шт.	102	0,140	
			O.M.R. ³⁾	73034 черный	O	B	3SB30 00-3EJ01	34,40	1	1 шт.	102
 Замок O.M.R.	Диаграмма работы I-O-II, угол 2 x 50°, влево с возвратом, вправо с фиксацией	RONIS	SB 30	O+II	B	3SB30 00-4GD61	23,70	1	1 шт.	102	0,060
				O	B	3SB30 00-4GD01	23,70	1	1 шт.	102	0,060
				II	B	3SB30 00-4GD31	23,70	1	1 шт.	102	0,060
	CES	SSG 10	O+II	B	3SB30 00-4SD61	47,30	1	1 шт.	102	0,140	
			O	B	3SB30 00-4SD01	47,30	1	1 шт.	102	0,140	
			BKS	S1	O	B	3SB30 00-5GD01	59,30	1	1 шт.	102
Диаграмма работы I-O-II, угол 2 x 50°, влево с фиксацией, справа с возвратом	RONIS	SB 30	O+I	B	3SB30 00-4FD51	23,70	1	1 шт.	102	0,060	
			O	B	3SB30 00-4FD01	23,70	1	1 шт.	102	0,060	
			I	B	3SB30 00-4FD21	23,70	1	1 шт.	102	0,060	
	CES	SSG 10	O+I	B	3SB30 00-4RD51	47,30	1	1 шт.	102	0,140	
			O	B	3SB30 00-4RD01	47,30	1	1 шт.	102	0,140	
			I	B	3SB30 00-4RD21	47,30	1	1 шт.	102	0,140	
	BKS	S1	O+I	B	3SB30 00-5FD51	59,30	1	1 шт.	102	0,140	
			O	B	3SB30 00-5FD01	59,30	1	1 шт.	102	0,140	
			I	B	3SB30 00-5FD21	59,30	1	1 шт.	102	0,140	
O.M.R. ³⁾	73038 голубой	O	B	3SB30 00-3FG01	34,40	1	1 шт.	102	0,130		
		73034 черный	I	B	3SB30 00-3FJ21	34,40	1	1 шт.	102	0,130	

Специальные личинки замков BKS и CES см. стр. 64.

- 1) Возможна также поставка без корпуса. Заказной № следует дополнить буквой "Z" и указать код "B01". Снижение цены примерно на € 1,65.
- 2) Опрос ключа может производиться только однополюсным коммутационным элементом, который должен располагаться в среднем гнезде поворотного переключателя с ключом. Этот однополюсный коммутационный элемент служит только для опроса наличия или отсутствия ключа. Он не предназначен для работы в цепи управления. Носитель на 3 коммутационных элемента входит в объем поставки. Специальные личинки замков заказываются только по коду „Y01“.
- 3) По нормам FIAT, доступно также для других пользователей.

* Заказывается данное или кратное ему количество.
Рекомендуемые цены

Кнопки нажимные и световые индикаторы 3SB3, 22 мм

Органы управления и индикаторы, пластиковые, круглые, 22 мм

Элементы управления и индикации

Исполнение	Цвет органа управл	Допуск	LK	Заказной №	Цена € PE	PE (шт., ком., м)	Упак.*	PG	Вес PE около кг
------------	--------------------	--------	----	------------	-----------	-------------------	--------	----	-----------------

Аппараты аварийного останова по ИСО 13850 и МЭК 60947-5-5 в корпусе ⁽¹⁾⁽²⁾.
Применяются также с реле защиты ЗТК28.



Диаметр кнопки 32 мм

Кнопка аварийного останова, Ø 32 мм, с принудительной фиксацией по ИСО 13850, освобождение поворотом

красный



B

3SB30 00-1FA20

17,40

1

1 шт.

102

0,050



Диаметр кнопки 40 мм, освобождение поворотом с указателем положения

Кнопка аварийного останова, Ø 40 мм, с принудительной фиксацией по ИСО 13850, освобождение поворотом

красный



B

▶ **3SB30 00-1HA20**

19,—

1

1 шт.

102

0,060

• Стандартное исполнение

• с механическим указателем положения

A

3SB30 00-1HA26

22,70

1

1 шт.

102

0,070



Диаметр кнопки 40 мм, освобождение вытягиванием

Кнопка аварийного останова, Ø 40 мм, с принудительной фиксацией по ИСО 13850, освобождение вытягиванием

красный



B

3SB30 00-1TA20

19,—

1

1 шт.

102

0,060



Диаметр кнопки 60 мм

Кнопка аварийного останова, Ø 60 мм, с принудительной фиксацией по ИСО 13850, освобождение поворотом

красный



B

3SB30 00-1AA20

20,90

1

1 шт.

102

0,080



Диаметр кнопки 40 мм, с замком RONIS

Кнопка аварийного останова, Ø 40 мм, с замком RONIS, № личинки замка SB 30, с принудительной фиксацией по ИСО 13850, освобождение только ключом

красный



B

3SB30 00-1BA20

38,20

1

1 шт.

102

0,090

Кнопка аварийного останова, Ø 40 мм, с замком CES, № личинки замка SSG 10, с принудительной фиксацией по ИСО 13850, освобождение только ключом

красный



B

3SB30 00-1KA20

59,60

1

1 шт.

102

0,110



Диаметр кнопки 40 мм, с замком CES

Кнопка аварийного останова, Ø 40 мм, с замком BKS, № личинки замка S1, с принудительной фиксацией по ИСО 13850, освобождение только ключом

красный



B

3SB30 00-1LA20

78,50

1

1 шт.

102

0,110

Кнопка аварийного останова, Ø 40 мм, с замком O.M.R., № личинки замка 73037, с принудительной фиксацией по ИСО 13850, освобождение только ключом

красный



B

3SB30 00-1MA20

43,50

1

1 шт.

102

0,120

Специальные личинки замков BKS и CES см. стр. 64.

1) Возможна также поставка без корпуса. Заказной № следует дополнить буквой "Z" и указать код "B01". Снижение цены примерно на € 1,65.

2) Желтые подложки заказываются отдельно, см. Принадлежности.

* Заказывается данное или кратное ему количество.
Рекомендуемые цены

Кнопки нажимные и световые индикаторы 3SB3, 22 мм

Органы управления и индикаторы, пластиковые, круглые, 22 мм

Элементы управления и индикации

Исполнение	Цвет свето-фильтра	LK	Заказной №	Цена € PE	PE (шт., ком., М)	Упак.*	PG	Вес PE около кг
------------	--------------------	----	------------	-----------	-------------------	--------	----	-----------------

Элементы сигнализации в корпусе¹⁾



Световой индикатор с рифленным светофильтром

Световой индикатор с гладким светофильтром²⁾	янтарный	В	3SB30 01-6AA00	5,10	1	1 шт.	102	0,020
	красный	▶	3SB30 01-6AA20	5,10	1	1 шт.	102	0,020
	желтый	В	3SB30 01-6AA30	5,10	1	1 шт.	102	0,020
	зеленый	▶	3SB30 01-6AA40	5,10	1	1 шт.	102	0,020
	синий	В	3SB30 01-6AA50	5,10	1	1 шт.	102	0,020
	белый	В	3SB30 01-6AA60	5,10	1	1 шт.	102	0,020
	прозрачн.	▶	3SB30 01-6AA70	5,10	1	1 шт.	102	0,020
Световой индикатор с рифленным светофильтром²⁾	янтарный	В	3SB30 01-6BA00	5,10	1	1 шт.	102	0,020
	красный	В	3SB30 01-6BA20	5,10	1	1 шт.	102	0,020
	желтый	В	3SB30 01-6BA30	5,10	1	1 шт.	102	0,020
	зеленый	В	3SB30 01-6BA40	5,10	1	1 шт.	102	0,020
	синий	В	3SB30 01-6BA50	5,10	1	1 шт.	102	0,020
	белый	В	3SB30 01-6BA60	5,10	1	1 шт.	102	0,020
	прозрачн.	В	3SB30 01-6BA70	5,10	1	1 шт.	102	0,020



Акустический извещатель

Акустический извещатель, IP40³⁾ для преобразователей звука DC 24 В ⁴⁾ (без цоколя BA 9s)	черный	В	3SB30 00-7AA10	10,10	1	1 шт.	102	0,025
--	--------	---	-----------------------	--------------	---	-------	-----	-------

- 1) Возможна также поставка без корпуса. Заказной № следует дополнить буквой "Z" и указать код "B01". Снижение цены примерно на € 1,65.
2) Маркировка вкладышами невозможна.
3) Для акустических извещателей, IP65, см. комбинации аппаратов в сборе.

- 4) Преобразователи звука 3SB1902-2BN заказываются отдельно, см. Принадлежности. Дополнительно необходим ламповый патрон 3SB34 00-1A; применяется только исполнение с винтовыми клеммами. Для крепления на лицевых панелях можно также использовать аппараты в корпусе.

Исполнение	Маркировка	Цвет органа управл	LK	Заказной №	Цена € PE	PE (шт., ком., м)	Упак.*	PG	Вес PE около кг
------------	------------	--------------------	----	------------	-----------	-------------------	--------	----	-----------------

Двухкнопочный выключатель с подсветкой, в корпусе¹⁾



Двухкнопочный выключатель с подсветкой, с утопливаемыми кнопками

Двухкнопочный выключатель с подсветкой, с утопливаемыми прямоугольными кнопками, вкл. держатель на 3 элемента	I/O ²⁾	зеленый/красный	В	3SB31 01-8BC21	13,—	1	1 шт.	102	0,035
	I/O ²⁾	белый/черный	В	3SB31 01-8BC31	13,—	1	1 шт.	102	0,035
	↑/↓ ²⁾	зеленый/красный	D	3SB31 01-8BC81	15,30	1	1 шт.	102	0,035



Двухкнопочный выключатель с подсветкой, с утопливаемой и выступающей кнопками

Двухкнопочный выключатель с подсветкой, с утопливаемой и выступающей прямоугольными кнопками, вкл. держатель на 3 элемента	I/O ²⁾	зеленый/красный	В	3SB31 01-8DC21	13,70	1	1 шт.	102	0,035
	I/O ²⁾	белый/черный	В	3SB31 01-8DC31	13,70	1	1 шт.	102	0,035

- 1) Возможна также поставка без корпуса. Заказной № следует дополнить буквой "Z" и указать код "B01". Снижение цены примерно на € 1,65.
2) Черная маркировка на зеленых, красных и белых кнопках; белая маркировка на черной кнопке.

Кнопки нажимные и световые индикаторы 3SB3, 22 мм



Органы управления и индикаторы, пластиковые, круглые, 22 мм

Элементы управления и индикации

Исполнение	Маркировка	Цвет органа управления	LK	Заказной №	Цена € PE	PE (шт., ком., м)	Упак.*	PG	Вес PE около кг	
Двухкнопочный выключатель, в корпусе¹⁾										
	Двухкнопочный выключатель, с утопливаемыми прямоугольными кнопками	I/O ²⁾	зеленый/красный	V	3SB31 00-8AC21	11,—	1	1 шт.	102	0.035
		I/O ²⁾	белый/черный	V	3SB31 00-8AC31	11,—	1	1 шт.	102	0.035
	Двухкнопочный выключатель, с утопливаемой и выступающей прямоугольными кнопками	I/O ²⁾	зеленый/красный	V	3SB31 00-8CC21	11,60	1	1 шт.	102	0.035
		I/O ²⁾	белый/черный	V	3SB31 00-8CC31	11,60	1	1 шт.	102	0.035

Двухкнопочный нажимной выключатель с утопливаемыми кнопками

- 1) Возможна также поставка без корпуса. Заказной № следует дополнить буквой "Z" и указать код "B01". Снижение цены примерно на € 1,65.
 2) Черная маркировка на зеленых, красных и белых кнопках; белая маркировка на черной кнопке.

Исполнение	Назначение	LK	Заказной №	Цена € PE	PE (шт., ком., м)	Упак.*	PG	Вес PE около кг	
Принадлежности к двухкнопочным выключателям									
	Держатели 70 мм x 30 мм для маркировочных табличек 12,5 мм x 27 мм¹⁾	Двухкнопочный нажимной выключатель	V	3SB39 22-0AY	55,20	100	10 шт.	102	0,200
		Защитный колпачок, прозрачный материал силикон, для степени защиты IP67	Двухкнопочный нажимной выключатель с утопливаемой кнопкой	V	3SB39 21-0AQ	3,20	1	1 шт.	102

Защитный колпачок



- 1) Маркировочные таблички см. стр. 70 и 71.

Кнопки нажимные и световые индикаторы 3SB3, 22 мм

Органы управления, пластик, квадратные 26 мм x 26 мм

Комбинации аппаратов в сборе

Данные для выбора и заказа

Исполнение	Номин. напряж. лампы	Цвет органа управл	Коммутац. элементы для лиц. панелей	ЦК	Винтовые клеммы	PE (шт., ком., м)	Упак.*	PG	Вес PE около			
					⊕					Цена € PE		
В					Заказной №				кг			
 Нажимной выключатель	Нажимной выключатель с утапливаемой кнопкой	черный	1 НО	В	3SB33 02-0AA11	10,40	1	1 шт.	102	0,040		
		черный	1 НЗ	В	3SB33 03-0AA11	10,40	1	1 шт.	102	0,039		
		красный	1 НЗ	В	3SB33 03-0AA21	10,40	1	1 шт.	102	0,040		
		желтый	1 НО	В	3SB33 02-0AA31	10,40	1	1 шт.	102	0,040		
		зеленый	1 НО	В	3SB33 02-0AA41	10,40	1	1 шт.	102	0,040		
		синий	1 НО	В	3SB33 02-0AA51	10,40	1	1 шт.	102	0,040		
		белый	1 НО	В	3SB33 02-0AA61	10,40	1	1 шт.	102	0,040		
		черный	1 НО + 1 НЗ	В	3SB33 01-0AA11	12,30	1	1 шт.	102	0,050		
		красный	1 НО + 1 НЗ	В	3SB33 01-0AA21	12,30	1	1 шт.	102	0,050		
		желтый	1 НО + 1 НЗ	В	3SB33 01-0AA31	12,30	1	1 шт.	102	0,050		
		зеленый	1 НО + 1 НЗ	В	3SB33 01-0AA41	12,30	1	1 шт.	102	0,050		
		синий	1 НО + 1 НЗ	С	3SB33 01-0AA51	12,30	1	1 шт.	102	0,050		
		белый	1 НО + 1 НЗ	В	3SB33 01-0AA61	12,30	1	1 шт.	102	0,050		
		 Нажимной выключатель с подсветкой	Нажимной выключатель с подсветкой, утапливаемая кнопка со встроенным светодиодом (вкл. держатель на 3 элемента)	красный ¹⁾	1 НЗ	В	3SB33 46-0AA21	18,50	1	1 шт.	102	0,050
желтый ¹⁾	1 НО			В	3SB33 45-0AA31	18,50	1	1 шт.	102	0,050		
зелен. ¹⁾	1 НО			В	3SB33 45-0AA41	18,50	1	1 шт.	102	0,050		
синий ¹⁾	1 НО			В	3SB33 45-0AA51	18,50	1	1 шт.	102	0,050		
белый	1 НО			В	3SB33 45-0AA61	18,50	1	1 шт.	102	0,050		
прозр. ¹⁾	1 НО			В	3SB33 45-0AA71	18,50	1	1 шт.	102	0,050		
красный ¹⁾	1 НО + 1 НЗ			В	3SB33 47-0AA21	20,70	1	1 шт.	102	0,060		
желтый ¹⁾	1 НО + 1 НЗ			В	3SB33 47-0AA31	20,70	1	1 шт.	102	0,060		
зелен. ¹⁾	1 НО + 1 НЗ			В	3SB33 47-0AA41	20,70	1	1 шт.	102	0,060		
синий ¹⁾	1 НО + 1 НЗ			В	3SB33 47-0AA51	20,70	1	1 шт.	102	0,060		
белый	1 НО + 1 НЗ			В	3SB33 47-0AA61	20,70	1	1 шт.	102	0,060		
прозр. ¹⁾	1 НО + 1 НЗ			В	3SB33 47-0AA71	20,70	1	1 шт.	102	0,060		
Нажимной выключатель с подсветкой, утапливаемая кнопка со встроенным светодиодом (вкл. держатель на 3 элемента)	AC 230			красный ¹⁾	1 НЗ	В	3SB33 54-0AA21	23,30	1	1 шт.	102	0,050
				желтый ¹⁾	1 НО	С	3SB33 53-0AA31	23,30	1	1 шт.	102	0,050
		зелен. ¹⁾	1 НО	В	3SB33 53-0AA41	23,30	1	1 шт.	102	0,050		
		синий ¹⁾	1 НО	С	3SB33 53-0AA51	23,30	1	1 шт.	102	0,050		
		белый	1 НО	В	3SB33 53-0AA61	23,30	1	1 шт.	102	0,050		
		прозр. ¹⁾	1 НО	В	3SB33 53-0AA71	23,30	1	1 шт.	102	0,050		
		красный ¹⁾	1 НО + 1 НЗ	В	3SB33 55-0AA21	25,60	1	1 шт.	102	0,060		
		желтый ¹⁾	1 НО + 1 НЗ	С	3SB33 55-0AA31	25,60	1	1 шт.	102	0,060		
		зелен. ¹⁾	1 НО + 1 НЗ	В	3SB33 55-0AA41	25,60	1	1 шт.	102	0,060		
		синий ¹⁾	1 НО + 1 НЗ	С	3SB33 55-0AA51	25,60	1	1 шт.	102	0,060		
		белый	1 НО + 1 НЗ	С	3SB33 55-0AA61	25,60	1	1 шт.	102	0,060		
		прозр. ¹⁾	1 НО + 1 НЗ	В	3SB33 55-0AA71	25,60	1	1 шт.	102	0,060		
		Нажимной выключатель с подсветкой, утапливаемая кнопка с ламповым патроном ВА 9s, без лампы (вкл. держатель на 3 элемента)		красный ¹⁾	1 НЗ	В	3SB33 07-0AA21	16,10	1	1 шт.	102	0,050
				желтый ¹⁾	1 НО	В	3SB33 06-0AA31	16,10	1	1 шт.	102	0,050
зелен. ¹⁾	1 НО			В	3SB33 06-0AA41	16,10	1	1 шт.	102	0,050		
синий ¹⁾	1 НО			В	3SB33 06-0AA51	16,10	1	1 шт.	102	0,050		
белый	1 НО			В	3SB33 06-0AA61	16,10	1	1 шт.	102	0,050		
прозр. ¹⁾	1 НО			В	3SB33 06-0AA71	16,10	1	1 шт.	102	0,050		
красный ¹⁾	1 НО + 1 НЗ			В	3SB33 05-0AA21	17,90	1	1 шт.	102	0,060		
желтый ¹⁾	1 НО + 1 НЗ			В	3SB33 05-0AA31	17,90	1	1 шт.	102	0,060		
зелен. ¹⁾	1 НО + 1 НЗ			В	3SB33 05-0AA41	17,90	1	1 шт.	102	0,060		
синий ¹⁾	1 НО + 1 НЗ			В	3SB33 05-0AA51	17,90	1	1 шт.	102	0,060		
белый	1 НО + 1 НЗ			В	3SB33 05-0AA61	17,90	1	1 шт.	102	0,060		
прозр. ¹⁾	1 НО + 1 НЗ			В	3SB33 05-0AA71	17,90	1	1 шт.	102	0,060		

¹⁾ Возможна маркировка с помощью вкладышей.

Кнопки нажимные и световые индикаторы 3SB3, 22 мм

Органы управления, пластик, квадратные 26 мм x 26 мм

Комбинации аппаратов в сборе

Исполнение	Цвет органа управл	Коммутац. элементы для лиц. панелей	LK	Винтовые клеммы	⊕	PE (шт., ком., м)	Упак.*	PG	Вес PE около
				Заказной №	Цена € PE				кг

Аппараты аварийного останова по ИСО 13850, с желтой подложкой, Ø 80 мм, маркированные¹⁾. Применяются также с реле защиты ЗТК2В.



Кнопка аварийного останова

Кнопка аварийного останова, Ø 40 мм, с принудительной фиксацией, освобождение поворотом

красный 1 НЗ →²⁾ В
1 НО + 1 НЗ →²⁾ В

3SB33 03-1HA20	23,10	1	1 шт.	102	0,070
3SB33 01-1HA20	24,80	1	1 шт.	102	0,080

¹⁾ Надпись на немецком „NOT-HALT“.

²⁾ Принудительное размыкание по МЭК 60947-5-1, Приложение К.

Исполнение	Номин. напряж. лампы	Цвет свето-фильтра	LK	Винтовые клеммы	⊕	PE (шт., ком., м)	Упак.*	PG	Вес PE около
				Заказной №	Цена € PE				кг

Аппараты сигнализации



Световой индикатор

Световой индикатор со встроенным светодиодом	AC/DC 24	красный	В	3SB33 44-6AA20	11,60	1	1 шт.	102	0,040
		желтый	В	3SB33 44-6AA30	11,60	1	1 шт.	102	0,040
		зеленый	В	3SB33 44-6AA40	11,60	1	1 шт.	102	0,040
		синий	В	3SB33 44-6AA50	11,60	1	1 шт.	102	0,040
		белый	В	3SB33 44-6AA60	11,60	1	1 шт.	102	0,040
		прозрачн.	В	3SB33 44-6AA70	11,60	1	1 шт.	102	0,040
Световой индикатор со встроенным светодиодом	AC 230	красный	В	3SB33 52-6AA20	16,60	1	1 шт.	102	0,040
		желтый	В	3SB33 52-6AA30	16,60	1	1 шт.	102	0,040
		зеленый	В	3SB33 52-6AA40	16,60	1	1 шт.	102	0,040
		синий	В	3SB33 52-6AA50	16,60	1	1 шт.	102	0,040
		белый	В	3SB33 52-6AA60	16,60	1	1 шт.	102	0,040
		прозрачн.	В	3SB33 52-6AA70	16,60	1	1 шт.	102	0,040
Световой индикатор с ламповым патроном BA 9s (без лампы)	-	красный	В	3SB33 04-6AA20	9,30	1	1 шт.	102	0,040
		желтый	В	3SB33 04-6AA30	9,30	1	1 шт.	102	0,040
		зеленый	В	3SB33 04-6AA40	9,30	1	1 шт.	102	0,040
		синий	В	3SB33 04-6AA50	9,30	1	1 шт.	102	0,040
		белый	В	3SB33 04-6AA60	9,30	1	1 шт.	102	0,040
		прозрачн.	В	3SB33 04-6AA70	9,30	1	1 шт.	102	0,040

Кнопки нажимные и световые индикаторы 3SB3, 22 мм

Органы управления, пластик, квадратные 26 мм x 26 мм

Элементы управления и индикации

Данные для выбора и заказа

Исполнение	Цвет органа управл	LK	Заказной №	Цена € PE	PE (шт., ком., м)	Упак.*	PG	Вес PE около кг
Нажимное кнопки и выключатели в корпусе¹⁾								
	Нажимной выключатель с утопленной кнопкой	черный	В 3SB31 10-0AA11	6,40	1	1 шт.	102	0,025
		красный	В 3SB31 10-0AA21	6,40	1	1 шт.	102	0,025
		желтый	В 3SB31 10-0AA31	6,40	1	1 шт.	102	0,025
		зеленый	В 3SB31 10-0AA41	6,40	1	1 шт.	102	0,025
		синий	В 3SB31 10-0AA51	6,40	1	1 шт.	102	0,025
		белый	В 3SB31 10-0AA61	6,40	1	1 шт.	102	0,025
	прозрачн. ²⁾	В 3SB31 10-0AA71	6,40	1	1 шт.	102	0,025	
	Нажимной выключатель с утопленной кнопкой (высота 13 мм)	черный	В 3SB31 10-0AA12	7,70	1	1 шт.	102	0,025
		красный	В 3SB31 10-0AA22	7,70	1	1 шт.	102	0,025
		зеленый	С 3SB31 10-0AA42	7,70	1	1 шт.	102	0,025
		белый	В 3SB31 10-0AA62	7,70	1	1 шт.	102	0,025
	Нажимной выключатель с утопленной кнопкой (высота 13 мм)	черный	С 3SB31 10-0AA13	17,40	1	1 шт.	102	0,025
		красный	С 3SB31 10-0AA23	17,40	1	1 шт.	102	0,025
		желтый	С 3SB31 10-0AA33	17,40	1	1 шт.	102	0,025
		зеленый	С 3SB31 10-0AA43	17,40	1	1 шт.	102	0,025
		белый	С 3SB31 10-0AA63	17,40	1	1 шт.	102	0,025
	Нажимной выключатель с подсветкой и утопленной кнопкой (вкл. держатель на 3 элемента)	красный ²⁾	В 3SB31 11-0AA21	7,50	1	1 шт.	102	0,025
		желтый ²⁾	В 3SB31 11-0AA31	7,50	1	1 шт.	102	0,025
		зеленый ²⁾	В 3SB31 11-0AA41	7,50	1	1 шт.	102	0,025
		синий ²⁾	В 3SB31 11-0AA51	7,50	1	1 шт.	102	0,025
		белый	В 3SB31 11-0AA61	7,50	1	1 шт.	102	0,025
		прозрачн. ²⁾	В 3SB31 11-0AA71	7,50	1	1 шт.	102	0,025
	Нажимной выключатель, с фиксацией, с утопленной кнопкой (Освобождение повторным нажатием)	черный	В 3SB31 10-0DA11	11,40	1	1 шт.	102	0,025
		красный	В 3SB31 10-0DA21	11,40	1	1 шт.	102	0,025
		желтый	В 3SB31 10-0DA31	11,40	1	1 шт.	102	0,025
		зеленый	В 3SB31 10-0DA41	11,40	1	1 шт.	102	0,025
		синий	С 3SB31 10-0DA51	11,40	1	1 шт.	102	0,025
		белый	В 3SB31 10-0DA61	11,40	1	1 шт.	102	0,025
	Нажимной выключатель с подсветкой, фиксацией и утопленной кнопкой (вкл. держатель на 3 элемента), (Освобождение повторным нажатием)	красный ²⁾	В 3SB31 11-0DA21	11,40	1	1 шт.	102	0,025
		желтый ²⁾	В 3SB31 11-0DA31	11,40	1	1 шт.	102	0,025
		зеленый ²⁾	В 3SB31 11-0DA41	11,40	1	1 шт.	102	0,025
		синий ²⁾	В 3SB31 11-0DA51	11,40	1	1 шт.	102	0,025
		белый	В 3SB31 11-0DA61	11,40	1	1 шт.	102	0,025
		прозрачн. ²⁾	В 3SB31 11-0DA71	11,40	1	1 шт.	102	0,025

¹⁾ Возможна также поставка без корпуса. Заказной № следует дополнить буквой "Z" и указать код "B01". Снижение цены примерно на € 1,65.

²⁾ Возможна маркировка с помощью вкладышей.

Кнопки нажимные и световые индикаторы 3SB3, 22 мм

Органы управления, пластик, квадратные 26 мм x 26 мм

Элементы управления и индикации

Исполнение	Исполнение подсветки	Цвет органа управл	LK	Заказной №	Цена € PE	PE (шт., ком., м)	Упак.*	PG	Вес PE около кг
------------	----------------------	--------------------	----	------------	-----------	-------------------	--------	----	-----------------

Переключатели поворотные с рукояткой, в корпусе¹⁾



Переключатель

Переключатель на 2 положения

Диаграмма работы O-I, угол 50°, с фиксацией



без подсвет.

черный В
красный В
зеленый В
белый В

3SB31 10-2KA11 10,60
3SB31 10-2KA21 10,60
3SB31 10-2KA41 10,60
3SB31 10-2KA61 10,60

1 1 шт. 102 0,030
1 1 шт. 102 0,030
1 1 шт. 102 0,030
1 1 шт. 102 0,030

с подсветкой
(вкл. держатель на 3 элемента)

красный В
желтый В
зеленый В
синий В
прозрачн. В

3SB31 11-2KA21 11,80
3SB31 11-2KA31 11,80
3SB31 11-2KA41 11,80
3SB31 11-2KA51 11,80
3SB31 11-2KA71 11,80

1 1 шт. 102 0,030
1 1 шт. 102 0,030
1 1 шт. 102 0,030
1 1 шт. 102 0,030
1 1 шт. 102 0,030



Переключатель, с подсветкой

Диаграмма работы O-I, угол 50°, с возвратом



без подсвет.

черный В
красный В
зеленый С
белый С

3SB31 10-2LA11 10,60
3SB31 10-2LA21 10,60
3SB31 10-2LA41 10,60
3SB31 10-2LA61 10,60

1 1 шт. 102 0,030
1 1 шт. 102 0,030
1 1 шт. 102 0,030
1 1 шт. 102 0,030

с подсветкой
(вкл. держатель на 3 элемента)

красный В
желтый С
зеленый С
синий С
прозрачн. В

3SB31 11-2LA21 11,80
3SB31 11-2LA31 11,80
3SB31 11-2LA41 11,80
3SB31 11-2LA51 11,80
3SB31 11-2LA71 11,80

1 1 шт. 102 0,030
1 1 шт. 102 0,030
1 1 шт. 102 0,030
1 1 шт. 102 0,030
1 1 шт. 102 0,030



Переключатель

Переключатель на 3 положения

Диаграмма работы I-O-II, угол 2 x 50°, с фиксацией



без подсвет.

черный В
красный В
зеленый С
белый С

3SB31 10-2DA11 10,60
3SB31 10-2DA21 10,60
3SB31 10-2DA41 10,60
3SB31 10-2DA61 10,60

1 1 шт. 102 0,030
1 1 шт. 102 0,030
1 1 шт. 102 0,030
1 1 шт. 102 0,030

с подсветкой
(вкл. держатель на 3 элемента)

красный В
желтый В
зеленый В
синий С
прозрачн. В

3SB31 11-2DA21 11,80
3SB31 11-2DA31 11,80
3SB31 11-2DA41 11,80
3SB31 11-2DA51 11,80
3SB31 11-2DA71 11,80

1 1 шт. 102 0,030
1 1 шт. 102 0,030
1 1 шт. 102 0,030
1 1 шт. 102 0,030
1 1 шт. 102 0,030



Переключатель, с подсветкой

Диаграмма работы I-O-II, угол 2 x 50°, с возвратом



без подсвет.

черный В
красный В
зеленый С
белый С

3SB31 10-2EA11 10,60
3SB31 10-2EA21 10,60
3SB31 10-2EA41 10,60
3SB31 10-2EA61 10,60

1 1 шт. 102 0,030
1 1 шт. 102 0,030
1 1 шт. 102 0,030
1 1 шт. 102 0,030

с подсветкой
(вкл. держатель на 3 элемента)

красный С
желтый С
зеленый В
синий С
прозрачн. В

3SB31 11-2EA21 11,80
3SB31 11-2EA31 11,80
3SB31 11-2EA41 11,80
3SB31 11-2EA51 11,80
3SB31 11-2EA71 11,80

1 1 шт. 102 0,030
1 1 шт. 102 0,030
1 1 шт. 102 0,030
1 1 шт. 102 0,030
1 1 шт. 102 0,030

Диаграмма работы I-O-II, угол 2 x 50°, влево с возвратом, вправо с фиксацией



без подсветки

черный В
зеленый С
белый В

3SB31 10-2GA11 10,70
3SB31 10-2GA41 10,70
3SB31 10-2GA61 10,70

1 1 шт. 102 0,030
1 1 шт. 102 0,030
1 1 шт. 102 0,030

Диаграмма работы I-O-II, угол 2 x 50°, влево с фиксацией, вправо с возвратом



без подсветки

черный В
красный С
зеленый В

3SB31 10-2FA11 10,70
3SB31 10-2FA21 10,70
3SB31 10-2FA41 10,70

1 1 шт. 102 0,030
1 1 шт. 102 0,030
1 1 шт. 102 0,030

¹⁾ Возможна также поставка без корпуса. Заказной № следует дополнить буквой "Z" и указать код "B01". Снижение цены примерно на € 1,65.

Кнопки нажимные и световые индикаторы 3SB3, 22 мм

Органы управления, пластик, квадратные 26 мм x 26 мм

Элементы управления и индикации

Исполнение	Исполнение замка			LK	Заказной №	Цена € PE	PE (шт., ком., м)	Упак.*	PG	Вес PE около
	Тип	№ личинки/ Цвет	Извле- чение ключа							

кг

Переключатели поворотные с ключом, в корпусе¹⁾



Замок RONIS

Замки с 2 ключами, 2 положения

Диаграмма работы O-I, угол 50°, с фиксацией 	RONIS	SB 30	O+I	B	3SB31 10-4AD11	23,30	1	1 шт.	102	0,060
				O	B	3SB31 10-4AD01	23,30	1	1 шт.	102
	CES	SSG 10	O+I	B	3SB31 10-4LD11	46,50	1	1 шт.	102	0,140
			O	B	3SB31 10-4LD01	45,90	1	1 шт.	102	0,140
			I	B	3SB31 10-4LD21	45,90	1	1 шт.	102	0,140
		LSG 1	O	C	3SB31 10-4LF01	47,30	1	1 шт.	102	0,140
	BKS	E2 для WV ²⁾	O	B	3SB31 10-5AE31	59,30	1	1 шт.	102	0,130
		E7 для WV ²⁾	O+I	B	3SB31 10-5AE41	59,30	1	1 шт.	102	0,130
		O	B	3SB31 10-5AE51	59,30	1	1 шт.	102	0,130	
		E9 для WV ²⁾	O	B	3SB31 10-5AE71	59,30	1	1 шт.	102	0,130
	O.M.R. ³⁾	73037 красный	O	B	3SB31 10-3AH01	34,40	1	1 шт.	102	0,130
		73034 черный	O+I	B	3SB31 10-3AJ11	34,40	1	1 шт.	102	0,130



Замок CES

Диаграмма работы O-I, угол 50°, с возвратом 	RONIS	SB 30	O	B	3SB31 10-4BD01	23,30	1	1 шт.	102	0,060
	CES	SSG 10	O	B	3SB31 10-4MD01	46,10	1	1 шт.	102	0,140



Замок O.M.R.

Замки с 2 ключами, 3 положения

Диаграмма работы I-O-II, угол 2 x 50°, с фиксацией 	RONIS	SB 30	I+O+II	B	3SB31 10-4DD11	23,30	1	1 шт.	102	0,060
	CES	SSG 10	I+O+II	B	3SB31 10-4PD11	45,90	1	1 шт.	102	0,140
			O	B	3SB31 10-4PD01	45,90	1	1 шт.	102	0,140

Диаграмма работы I-O-II, угол 2 x 50°, с возвратом 	RONIS	SB 30	O	B	3SB31 10-4ED01	23,30	1	1 шт.	102	0,060
	CES	SSG 10	O	B	3SB31 10-4QD01	45,90	1	1 шт.	102	0,140

Диаграмма работы I-O-II, угол 2 x 50°, влево с возвратом, вправо с фиксацией 	CES	SSG 10	O	B	3SB31 10-4SD01	47,30	1	1 шт.	102	0,140
---	-----	--------	---	---	-----------------------	--------------	---	-------	-----	-------

Диаграмма работы I-O-II, угол 2 x 50°, влево с фиксацией, вправо с возвратом 	CES	SSG 10	O+I	C	3SB31 10-4RD51	47,30	1	1 шт.	102	0,140
---	-----	--------	-----	---	-----------------------	--------------	---	-------	-----	-------

Специальные личинки замков BKS и CES см стр. 64.

¹⁾ Возможна также поставка без корпуса. Заказной № следует дополнить буквой "Z" и указать код "B01". Снижение цены примерно на € 1,65.

²⁾ Ключи в объем поставки не входят.

³⁾ По нормам FIAT, доступно также для других пользователей.

Кнопки нажимные и световые индикаторы 3SB3, 22 мм

Органы управления, пластик, квадратные 26 мм x 26 мм

Элементы управления и индикации

Исполнение	Цвет органа управл	Допуск	LK	Заказной №	Цена € PE	PE (шт., ком., м)	Упак.*	PG	Вес PE около кг
------------	--------------------	--------	----	------------	-----------	-------------------	--------	----	-----------------

Аппараты аварийного останова по ИСО 13850 и МЭК 60947-5-5 в корпусе ¹⁾²⁾. Применяются также с реле защиты ЗТК28.



Кнопка аварийного останова освобождение поворотом

Кнопка аварийного останова, Ø 40 мм, с принудительной фиксацией по ИСО 13850, освобождение поворотом

красный



B

3SB31 10-1HA20

19,—

1

1 шт.

102

0,060



Кнопка аварийного останова с замком RONIS

Кнопка аварийного останова, Ø 40 мм, с замком RONIS (с 2 ключами) № личинки замка SB 30, с принудительной фиксацией по ИСО 13850, освобождение только ключом

красный



B

3SB31 10-1BA20

38,20

1

1 шт.

102

0,100



Кнопка аварийного останова с замком CES

Кнопка аварийного останова, Ø 40 мм, с замком CES (с 2 ключами) № личинки замка SSG 10, с принудительной фиксацией по ИСО 13850, освобождение только ключом

красный



B

3SB31 10-1KA20

59,60

1

1 шт.

102

0,110



Кнопка аварийного останова с замком O.M.R.

Кнопка аварийного останова, Ø 40 мм, с замком BKS (с 2 ключами) № личинки замка S 1, с принудительной фиксацией по ИСО 13850, освобождение только ключом

красный



B

3SB31 10-1LA20

78,50

1

1 шт.

102

0,120

Кнопка аварийного останова, Ø 40 мм, с замком O.M.R. (с 2 ключами) № личинки замка 73037, с принудительной фиксацией по ИСО 13850, освобождение только ключом

красный



B

3SB31 10-1MA20

43,50

1

1 шт.

102

0,120

Специальные личинки замков BKS и CES см. стр. 64.

¹⁾ Возможна также поставка без корпуса. Заказной № следует дополнить буквой "Z" и указать код "B01". Снижение цены примерно на € 1,65.

²⁾ Желтые подложки заказываются отдельно, см. Принадлежности.

Исполнение	Цвет светофильтра	LK	Заказной №	Цена € PE	PE (шт., ком., м)	Упак.*	PG	Вес PE около кг
------------	-------------------	----	------------	-----------	-------------------	--------	----	-----------------

Элементы сигнализации в корпусе ¹⁾



Световой индикатор

Световой индикатор

красный

B

3SB31 11-6AA20

5,10

1

1 шт.

102

0,025

желтый

B

3SB31 11-6AA30

5,10

1

1 шт.

102

0,025

зеленый

B

3SB31 11-6AA40

5,10

1

1 шт.

102

0,025

синий

B

3SB31 11-6AA50

5,10

1

1 шт.

102

0,025

прозрачн.

B

3SB31 11-6AA70

5,10

1

1 шт.

102

0,025

белый

B

3SB31 11-6AA60

5,10

1

1 шт.

102

0,025

¹⁾ Возможна также поставка без корпуса. Заказной № следует дополнить буквой "Z" и указать код "B01". Снижение цены примерно на € 1,65.

* Заказывается данное или кратное ему количество.



Рекомендуемые цены

Кнопки нажимные и световые индикаторы 3SB3, 22 мм

Органы управления и индикации, металл, круглые, 22 мм

Комбинации аппаратов в сборе

Данные для выбора и заказа

Исполнение	Номин. напряж. лампы	Цвет органа управл	Коммутац. элементы для лиц. панелей	ЛК	Винтовые клеммы	PE (шт., ком., м)	Упак.*	PG	Вес PE около			
					⊕					Цена € PE	кг	
В					Заказной №							
Нажимные выключатели												
 <p>Нажимной выключатель с утопленной кнопкой</p>	Нажимной выключатель с утопленной кнопкой	черный	1 НО	▶	3SB36 02-0AA11	11,40	1	1 шт.	102	0,090		
		черный	1 НЗ	В	3SB36 03-0AA11	11,40	1	1 шт.	102	0,090		
		красный	1 НЗ	▶	3SB36 03-0AA21	11,40	1	1 шт.	102	0,090		
		желтый	1 НО	В	3SB36 02-0AA31	11,40	1	1 шт.	102	0,090		
		зеленый	1 НО	▶	3SB36 02-0AA41	11,40	1	1 шт.	102	0,090		
		синий	1 НО	В	3SB36 02-0AA51	11,40	1	1 шт.	102	0,090		
		белый	1 НО	▶	3SB36 02-0AA61	11,40	1	1 шт.	102	0,090		
		черный	1 НО + 1 НЗ	В	3SB36 01-0AA11	13,40	1	1 шт.	102	0,100		
		красный	1 НО + 1 НЗ	В	3SB36 01-0AA21	13,40	1	1 шт.	102	0,100		
		желтый	1 НО + 1 НЗ	В	3SB36 01-0AA31	13,40	1	1 шт.	102	0,100		
		зеленый	1 НО + 1 НЗ	В	3SB36 01-0AA41	13,40	1	1 шт.	102	0,100		
		синий	1 НО + 1 НЗ	В	3SB36 01-0AA51	13,40	1	1 шт.	102	0,100		
		белый	1 НО + 1 НЗ	В	3SB36 01-0AA61	13,40	1	1 шт.	102	0,100		
		прозрач.	1 НО + 1 НЗ	С	3SB36 01-0AA71	13,40	1	1 шт.	102	0,100		
Нажимной выключатель с подсветкой, утопленная кнопка												
 <p>Нажимной выключатель с подсветкой, утопленная кнопка</p>	со встроенным светодиодом AC/DC 24	красный ¹⁾	1 НЗ	▶	3SB36 46-0AA21	19,40	1	1 шт.	102	0,100		
		желтый ¹⁾	1 НО	В	3SB36 45-0AA31	19,40	1	1 шт.	102	0,100		
		зелен. ¹⁾	1 НО	▶	3SB36 45-0AA41	19,40	1	1 шт.	102	0,100		
		синий ¹⁾	1 НО	В	3SB36 45-0AA51	19,40	1	1 шт.	102	0,100		
		белый	1 НО	В	3SB36 45-0AA61	19,40	1	1 шт.	102	0,100		
		прозрач. ¹⁾	1 НО	▶	3SB36 45-0AA71	19,40	1	1 шт.	102	0,100		
		красный ¹⁾	1 НО + 1 НЗ	В	3SB36 47-0AA21	22,—	1	1 шт.	102	0,110		
		желтый ¹⁾	1 НО + 1 НЗ	В	3SB36 47-0AA31	22,—	1	1 шт.	102	0,110		
		зелен. ¹⁾	1 НО + 1 НЗ	В	3SB36 47-0AA41	22,—	1	1 шт.	102	0,110		
		синий ¹⁾	1 НО + 1 НЗ	В	3SB36 47-0AA51	22,—	1	1 шт.	102	0,110		
		белый	1 НО + 1 НЗ	В	3SB36 47-0AA61	22,—	1	1 шт.	102	0,110		
		прозрач. ¹⁾	1 НО + 1 НЗ	В	3SB36 47-0AA71	22,—	1	1 шт.	102	0,110		
		со встроенным светодиодом	AC 110	красный ¹⁾	1 НЗ	В	3SB36 50-0AA21	24,50	1	1 шт.	102	0,100
				желтый ¹⁾	1 НО	В	3SB36 57-0AA31	24,50	1	1 шт.	102	0,100
				зелен. ¹⁾	1 НО	В	3SB36 57-0AA41	24,50	1	1 шт.	102	0,100
				синий ¹⁾	1 НО	В	3SB36 57-0AA51	24,50	1	1 шт.	102	0,100
				белый	1 НО	В	3SB36 57-0AA61	24,50	1	1 шт.	102	0,100
				прозрач. ¹⁾	1 НО	В	3SB36 57-0AA71	24,50	1	1 шт.	102	0,100
				красный ¹⁾	1 НО + 1 НЗ	В	3SB36 51-0AA21	26,80	1	1 шт.	102	0,110
				желтый ¹⁾	1 НО + 1 НЗ	В	3SB36 51-0AA31	26,80	1	1 шт.	102	0,110
				зелен. ¹⁾	1 НО + 1 НЗ	В	3SB36 51-0AA41	26,80	1	1 шт.	102	0,110
				синий ¹⁾	1 НО + 1 НЗ	Д	3SB36 51-0AA51	26,80	1	1 шт.	102	0,110
				белый	1 НО + 1 НЗ	В	3SB36 51-0AA61	26,80	1	1 шт.	102	0,110
				прозрач. ¹⁾	1 НО + 1 НЗ	Д	3SB36 51-0AA71	26,80	1	1 шт.	102	0,110
со встроенным светодиодом	AC 230	красный ¹⁾	1 НЗ	▶	3SB36 54-0AA21	24,50	1	1 шт.	102	0,100		
		желтый ¹⁾	1 НО	В	3SB36 53-0AA31	24,50	1	1 шт.	102	0,100		
		зелен. ¹⁾	1 НО	▶	3SB36 53-0AA41	24,50	1	1 шт.	102	0,100		
		синий ¹⁾	1 НО	В	3SB36 53-0AA51	24,50	1	1 шт.	102	0,100		
		белый	1 НО	В	3SB36 53-0AA61	24,50	1	1 шт.	102	0,100		
		прозрач. ¹⁾	1 НО	▶	3SB36 53-0AA71	24,50	1	1 шт.	102	0,100		
		красный ¹⁾	1 НО + 1 НЗ	В	3SB36 55-0AA21	26,80	1	1 шт.	102	0,110		
		желтый ¹⁾	1 НО + 1 НЗ	В	3SB36 55-0AA31	26,80	1	1 шт.	102	0,110		
		зелен. ¹⁾	1 НО + 1 НЗ	В	3SB36 55-0AA41	26,80	1	1 шт.	102	0,110		
		синий ¹⁾	1 НО + 1 НЗ	Д	3SB36 55-0AA51	26,80	1	1 шт.	102	0,110		
		белый	1 НО + 1 НЗ	В	3SB36 55-0AA61	26,80	1	1 шт.	102	0,110		
		прозрач. ¹⁾	1 НО + 1 НЗ	В	3SB36 55-0AA71	26,80	1	1 шт.	102	0,110		
с ламповым патроном BA 9s (без лампы)	—	красный ¹⁾	1 НЗ	В	3SB36 07-0AA21	17,70	1	1 шт.	102	0,100		
		янтарн. ¹⁾	1 НО	Д	3SB36 06-0AA01	17,70	1	1 шт.	102	0,100		
		желтый ¹⁾	1 НО	В	3SB36 06-0AA31	17,70	1	1 шт.	102	0,100		
		зелен. ¹⁾	1 НО	В	3SB36 06-0AA41	17,70	1	1 шт.	102	0,100		
		синий ¹⁾	1 НО	В	3SB36 06-0AA51	17,70	1	1 шт.	102	0,100		
		белый	1 НО	В	3SB36 06-0AA61	17,70	1	1 шт.	102	0,100		
		прозрач. ¹⁾	1 НО	В	3SB36 06-0AA71	17,70	1	1 шт.	102	0,100		
		янтарн. ¹⁾	1 НО + 1 НЗ	С	3SB36 05-0AA01	19,30	1	1 шт.	102	0,110		
		красный ¹⁾	1 НО + 1 НЗ	В	3SB36 05-0AA21	19,30	1	1 шт.	102	0,110		
		желтый ¹⁾	1 НО + 1 НЗ	В	3SB36 05-0AA31	19,30	1	1 шт.	102	0,110		
		зелен. ¹⁾	1 НО + 1 НЗ	В	3SB36 05-0AA41	19,30	1	1 шт.	102	0,110		
		синий ¹⁾	1 НО + 1 НЗ	В	3SB36 05-0AA51	19,30	1	1 шт.	102	0,110		
белый	1 НО + 1 НЗ	В	3SB36 05-0AA61	19,30	1	1 шт.	102	0,110				
прозрач. ¹⁾	1 НО + 1 НЗ	В	3SB36 05-0AA71	19,30	1	1 шт.	102	0,110				

¹⁾ Возможна маркировка с помощью вкладышей.

Кнопки нажимные и световые индикаторы 3SB3, 22 мм

Органы управления и индикации, металл, круглые, 22 мм

Комбинации аппаратов в сборе

Исполнение	Номин. напряж. лампы	Цвет органа управл	Коммутац. элементы для лиц. панелей	LK	Винтовые клеммы	PE (шт., ком., м)	Упак.*	PG	Вес PE около
В					Заказной №	Цена € PE			кг

Нажимные выключатели



Нажимной выключатель с подсветкой, утопливаемая кнопка

Нажимной выключатель с подсветкой, утопливаемая кнопка с устойчивым к растворителям колпачком, лазером не маркируется, со встроенным светодиодом	AC/DC 24 В	красный ¹⁾	1 НЗ	В	3SB36 46-0AA21-0PA0	19,40	1	1 шт.	102	0,100	
		желтый ¹⁾	1 НО	В	3SB36 45-0AA31-0PA0	19,40	1	1 шт.	102	0,100	
		зелен. ¹⁾	1 НО	В	3SB36 45-0AA41-0PA0	19,40	1	1 шт.	102	0,100	
		синий ¹⁾	1 НО	В	3SB36 45-0AA51-0PA0	19,40	1	1 шт.	102	0,100	
		белый	1 НО	В	3SB36 45-0AA61-0PA0	19,40	1	1 шт.	102	0,100	
		прозр. ¹⁾	1 НО	В	3SB36 45-0AA71-0PA0	19,40	1	1 шт.	102	0,100	
	красный ¹⁾	1 НО + 1 НЗ	красный ¹⁾	1 НО + 1 НЗ	В	3SB36 47-0AA21-0PA0	22,—	1	1 шт.	102	0,110
			желтый ¹⁾	1 НО + 1 НЗ	В	3SB36 47-0AA31-0PA0	22,—	1	1 шт.	102	0,110
			зелен. ¹⁾	1 НО + 1 НЗ	В	3SB36 47-0AA41-0PA0	22,—	1	1 шт.	102	0,110
			синий ¹⁾	1 НО + 1 НЗ	В	3SB36 47-0AA51-0PA0	22,—	1	1 шт.	102	0,110
			белый	1 НО + 1 НЗ	В	3SB36 47-0AA61-0PA0	22,—	1	1 шт.	102	0,110
			прозр. ¹⁾	1 НО + 1 НЗ	В	3SB36 47-0AA71-0PA0	22,—	1	1 шт.	102	0,110

Исполнение	Номин. напряж. лампы	Цвет органа управл	Коммутац. элементы для лиц. панелей	LK	Пружинные клеммы	PE (шт., ком., м)	Упак.*	PG	Вес PE около
В					Заказной №	Цена € PE			кг

Нажимные выключатели



Нажимной выключатель с утопливаемой кнопкой

Нажимной выключатель с утопливаемой кнопкой	—	черный	1 НО	С	3SB36 02-0AA11-0CC0	11,90	1	1 шт.	102	0,090	
		черный	1 НЗ	С	3SB36 03-0AA11-0CC0	11,90	1	1 шт.	102	0,090	
		красный	1 НЗ	С	3SB36 03-0AA21-0CC0	11,90	1	1 шт.	102	0,090	
		желтый	1 НО	С	3SB36 02-0AA31-0CC0	11,90	1	1 шт.	102	0,090	
		зеленый	1 НО	С	3SB36 02-0AA41-0CC0	11,90	1	1 шт.	102	0,090	
		синий	1 НО	С	3SB36 02-0AA51-0CC0	11,90	1	1 шт.	102	0,090	
	черный	1 НО + 1 НЗ	черный	1 НО + 1 НЗ	С	3SB36 01-0AA11-0CC0	14,30	1	1 шт.	102	0,100
			красный	1 НО + 1 НЗ	С	3SB36 01-0AA21-0CC0	14,30	1	1 шт.	102	0,100
			желтый	1 НО + 1 НЗ	С	3SB36 01-0AA31-0CC0	14,30	1	1 шт.	102	0,100
			зеленый	1 НО + 1 НЗ	С	3SB36 01-0AA41-0CC0	14,30	1	1 шт.	102	0,100
			синий	1 НО + 1 НЗ	С	3SB36 01-0AA51-0CC0	14,30	1	1 шт.	102	0,100
			белый	1 НО + 1 НЗ	С	3SB36 01-0AA61-0CC0	14,30	1	1 шт.	102	0,100



Нажимной выключатель с подсветкой, утопливаемая кнопка

Нажимной выключатель с подсветкой, утопливаемая кнопка со встроенным светодиодом	AC/DC 24	красный ¹⁾	1 НЗ	С	3SB36 46-0AA21-0CC0	19,80	1	1 шт.	102	0,100	
		желтый ¹⁾	1 НО	С	3SB36 45-0AA31-0CC0	19,80	1	1 шт.	102	0,100	
		зелен. ¹⁾	1 НО	С	3SB36 45-0AA41-0CC0	19,80	1	1 шт.	102	0,100	
		синий ¹⁾	1 НО	С	3SB36 45-0AA51-0CC0	19,80	1	1 шт.	102	0,100	
		белый	1 НО	С	3SB36 45-0AA61-0CC0	19,80	1	1 шт.	102	0,100	
		прозр. ¹⁾	1 НО	С	3SB36 45-0AA71-0CC0	19,80	1	1 шт.	102	0,100	
	красный ¹⁾	1 НО + 1 НЗ	красный ¹⁾	1 НО + 1 НЗ	С	3SB36 47-0AA21-0CC0	22,40	1	1 шт.	102	0,110
			желтый ¹⁾	1 НО + 1 НЗ	С	3SB36 47-0AA31-0CC0	22,40	1	1 шт.	102	0,110
			зелен. ¹⁾	1 НО + 1 НЗ	С	3SB36 47-0AA41-0CC0	22,40	1	1 шт.	102	0,110
			синий ¹⁾	1 НО + 1 НЗ	С	3SB36 47-0AA51-0CC0	22,40	1	1 шт.	102	0,110
			белый	1 НО + 1 НЗ	С	3SB36 47-0AA61-0CC0	22,40	1	1 шт.	102	0,110
			прозр. ¹⁾	1 НО + 1 НЗ	С	3SB36 47-0AA71-0CC0	22,40	1	1 шт.	102	0,110

¹⁾ Возможна маркировка с помощью вкладышей.

Кнопки нажимные и световые индикаторы 3SB3, 22 мм

Органы управления и индикации, металл, круглые, 22 мм

Комбинации аппаратов в сборе

Исполнение	Цвет органа управл	Коммутац. элементы для лиц. панелей	LK	Винтовые клеммы		PE (шт., ком., М)	Упак.*	PG	Вес PE около	
				⊕	⊖					
				Заказной №	Цена € PE					
										кг
Грибовидные кнопки										
	Грибовидная кнопка нажимная-вытяжная, Ø 40 мм, с фиксацией	красный	1 НЗ	В	3SB36 03-1CA21	23,70	1	1 шт.	102	0,100
			1 НО + 1 НЗ	В	3SB36 01-1CA21	25,60	1	1 шт.	102	0,107
освобождение вытягиванием										

Кнопка нажимная-вытяжная

Аппараты аварийного останова по ИСО 13850, с желтой подложкой, Ø 80 мм, маркированные. Применяются также с реле защиты ЗТК28.

	Грибовидная кнопка, Ø 40 мм с принудительной фиксацией	красный	Надпись на немецком „NOT-HALT“								
			освобождение поворотом	1 НЗ	→ ¹⁾ В	3SB36 03-1HA20	25,10	1	1 шт.	102	0,130
				1 НО + 1 НЗ	→ ¹⁾ В	3SB36 01-1HA20	26,90	1	1 шт.	102	0,140
			освобождение вытягиванием	1 НЗ	→ ¹⁾ В	3SB36 03-1TA20	25,10	1	1 шт.	102	0,130
				1 НО + 1 НЗ	→ ¹⁾ В	3SB36 01-1TA20	26,90	1	1 шт.	102	0,140
			Надпись на английском „EMERGENCY STOP“								
Кнопка аварийного останова, освобождение поворотом	освобождение поворотом	красный	1 НЗ	→ ¹⁾ В	3SB36 03-1HR20	25,10	1	1 шт.	102	0,130	
			1 НО + 1 НЗ	→ ¹⁾ В	3SB36 01-1HR20	26,90	1	1 шт.	102	0,140	
			освобождение вытягиванием	1 НЗ	→ ¹⁾ В	3SB36 03-1TR20	25,10	1	1 шт.	102	0,140
				1 НО + 1 НЗ	→ ¹⁾ В	3SB36 01-1TR20	26,90	1	1 шт.	102	0,140

Кнопка аварийного останова, освобождение поворотом

Исполнение	Цвет органа управл	Коммутац. элементы для лиц. панелей	LK	Пружинные клеммы		PE (шт., ком., М)	Упак.*	PG	Вес PE около	
				⊕	⊖					
				Заказной №	Цена € PE					
										кг

Грибовидная кнопка										
	Грибовидная кнопка нажимная-вытяжная, Ø 40 мм, с фиксацией	красный	1 НЗ	С	3SB36 03-1CA21-0CC0	23,70	1	1 шт.	102	0,100
			1 НО + 1 НЗ	С	3SB36 01-1CA21-0CC0	26,30	1	1 шт.	102	0,107
освобождение вытягиванием										

Кнопка нажимная-вытяжная

Аппараты аварийного останова по ИСО 13850, с желтой подложкой, Ø 80 мм, маркированные. Применяются также с реле защиты ЗТК28.

	Грибовидная кнопка, Ø 40 мм с принудительной фиксацией	красный	Надпись на немецком „NOT-HALT“								
			освобождение поворотом	1 НЗ	→ ¹⁾ В	3SB36 03-1HA20-0CC0	25,30	1	1 шт.	102	0,130
				1 НО + 1 НЗ	→ ¹⁾ В	3SB36 01-1HA20-0CC0	27,60	1	1 шт.	102	0,140
			освобождение вытягиванием	1 НЗ	→ ¹⁾ В	3SB36 03-1TA20-0CC0	25,30	1	1 шт.	102	0,130
				1 НО + 1 НЗ	→ ¹⁾ В	3SB36 01-1TA20-0CC0	27,60	1	1 шт.	102	0,140
				1 НЗ + 1 НЗ	→ ¹⁾ В	3SB36 11-1TA20-0CC0	27,60	1	1 шт.	102	0,131









Кнопка аварийного останова, вытяжная







¹⁾ Принудительное размыкание по МЭК 60947-5-1, Приложение К.

Кнопки нажимные и световые индикаторы 3SB3, 22 мм

Органы управления и индикации, металл, круглые, 22 мм

Комбинации аппаратов в сборе

Исполнение	Цвет органа управл./ № личинки	Коммутац. элементы для лиц. панелей	LK	Винтовые клеммы		PE (шт., ком., м)	Упак.*	PG	Вес PE около	
				⊕	⊖					
				Заказной №	Цена € PE					
										кг
Переключатели с рукояткой и переключатели с ключом										
 <p>Переключатель поворотный с рукояткой</p>	Переключатель, 2 положения Диаграмма работы O-I, угол 50°, с фиксацией 	черный, стандарт. исполнение	1 HO	▶	3SB36 02-2KA11	16,30	1	1 шт.	102	0,100
		1 HO + 1 HЗ	B	3SB36 01-2KA11	18,60	1	1 шт.	102	0,100	
	черный, исполнение Heavy-Duty 	1 HO	C	3SB36 02-2PA11	19,70	1	1 шт.	102	0,110	
		1 HO + 1 HЗ	C	3SB36 01-2PA11	22,10	1	1 шт.	102	0,120	
	Переключатель, 3 положения Диаграмма работы I-O-II, угол 2 x 50°, с фиксацией 	черный, стандарт. исполнение	1 HO, 1 HO	▶	3SB36 10-2DA11	21,40	1	1 шт.	102	0,120
		1 HO + 1 HЗ, 1 HO + 1 HЗ	▶	3SB36 08-2DA11	25,—	1	1 шт.	102	0,120	
черный, исполнение Heavy-Duty		1 HO, 1 HO	C	3SB36 10-2SA11	24,70	1	1 шт.	102	0,130	
1 HO + 1 HЗ, 1 HO + 1 HЗ		C	3SB36 08-2SA11	28,50	1	1 шт.	102	0,130		
с возвратом 	черный, стандарт. исполнение	1 HO, 1 HO	▶	3SB36 10-2EA11	21,40	1	1 шт.	102	0,110	
	1 HO + 1 HЗ, 1 HO + 1 HЗ	B	3SB36 08-2EA11	25,—	1	1 шт.	102	0,110		
черный, исполнение Heavy-Duty 	1 HO, 1 HO	C	3SB36 10-2TA11	24,70	1	1 шт.	102	0,140		
	1 HO + 1 HЗ, 1 HO + 1 HЗ	C	3SB36 08-2TA11	28,50	1	1 шт.	102	0,140		
 <p>Переключатель поворотный с ключом, замок RONIS</p>	Замок RONIS, 2 положения , с 2 ключами, извлечение ключа O + I Диаграмма работы O-I, угол 50°, с фиксацией 	SB 30	1 HO	▶	3SB36 02-4AD11	30,10	1	1 шт.	102	0,120
			1 HO + 1 HЗ	B	3SB36 01-4AD11	32,60	1	1 шт.	102	0,130

Исполнение	Цвет органа управл./ № личинки	Коммутац. элементы для лиц. панелей	LK	Пружинные клеммы		PE (шт., ком., м)	Упак.*	PG	Вес PE около	
				⊕	⊖					
				Заказной №	Цена € PE					
										кг
Переключатели с рукояткой и переключатели с ключом										
 <p>Переключатель поворотный с рукояткой</p>	Переключатель, 2 положения Диаграмма работы O-I, угол 50°, с фиксацией 	черный, стандарт. исполнение	1 HO	C	3SB36 02-2KA11-OCCO	16,30	1	1 шт.	102	0,100
		1 HO + 1 HЗ	C	3SB36 01-2KA11-OCCO	18,80	1	1 шт.	102	0,100	
	черный, стандарт. исполнение 	1 HO, 1 HO	C	3SB36 10-2DA11-OCCO	21,50	1	1 шт.	102	0,120	
		1 HO + 1 HЗ, 1 HO + 1 HЗ	C	3SB36 08-2DA11-OCCO	26,30	1	1 шт.	102	0,120	
	с возвратом 	черный, стандарт. исполнение	1 HO, 1 HO	C	3SB36 10-2EA11-OCCO	21,50	1	1 шт.	102	0,110
		1 HO + 1 HЗ, 1 HO + 1 HЗ	C	3SB36 08-2EA11-OCCO	26,30	1	1 шт.	102	0,110	
 <p>Переключатель поворотный с ключом, замок RONIS</p>	Замок RONIS, 2 положения , с 2 ключами, извлечение ключа O + I Диаграмма работы O-I, угол 50°, с фиксацией 	SB 30	1 HO	C	3SB36 02-4AD11-OCCO	30,70	1	1 шт.	102	0,120
			1 HO + 1 HЗ	C	3SB36 01-4AD11-OCCO	33,50	1	1 шт.	102	0,130

* Заказывается данное или кратное ему количество.
Рекомендуемые цены

Кнопки нажимные и световые индикаторы 3SB3, 22 мм

Органы управления и индикации, металл, круглые, 22 мм

Комбинации аппаратов в сборе

Исполнение	Номин. напряж. лампы	Цвет светофильтра	LK	Винтовые клеммы	PE (шт., ком., м)	Упак.*	PG	Вес PE около	
				⊕					Цена € PE
В				Заказной №	кг				
Аппараты сигнализации									
 <p>Световой индикатор</p>	Световой индикатор с рифленным светофильтром ¹⁾ со встроенным светодиодом	AC/DC 24	красный ▶	3SB36 44-6BA20	12,40	1	1 шт.	102	0,080
			желтый В	3SB36 44-6BA30	12,40	1	1 шт.	102	0,080
			зеленый ▶	3SB36 44-6BA40	12,40	1	1 шт.	102	0,080
			синий В	3SB36 44-6BA50	12,40	1	1 шт.	102	0,080
			белый В	3SB36 44-6BA60	12,40	1	1 шт.	102	0,080
			прозрачн. ▶	3SB36 44-6BA70	12,40	1	1 шт.	102	0,080
	AC 110	красный В	3SB36 48-6BA20	17,40	1	1 шт.	102	0,080	
		желтый В	3SB36 48-6BA30	17,40	1	1 шт.	102	0,080	
		зеленый В	3SB36 48-6BA40	17,40	1	1 шт.	102	0,080	
		синий В	3SB36 48-6BA50	17,40	1	1 шт.	102	0,080	
		белый В	3SB36 48-6BA60	17,40	1	1 шт.	102	0,080	
		прозрачн. В	3SB36 48-6BA70	17,40	1	1 шт.	102	0,080	
	AC 230	красный ▶	3SB36 52-6BA20	17,40	1	1 шт.	102	0,080	
		желтый В	3SB36 52-6BA30	17,40	1	1 шт.	102	0,080	
		зеленый ▶	3SB36 52-6BA40	17,40	1	1 шт.	102	0,080	
		синий В	3SB36 52-6BA50	17,40	1	1 шт.	102	0,080	
		белый В	3SB36 52-6BA60	17,40	1	1 шт.	102	0,080	
		прозрачн. ▶	3SB36 52-6BA70	17,40	1	1 шт.	102	0,080	
с ламповым патроном BA 9s (без лампы)	красный В	3SB36 04-6BA20	10,20	1	1 шт.	102	0,080		
	желтый В	3SB36 04-6BA30	10,20	1	1 шт.	102	0,080		
	зеленый В	3SB36 04-6BA40	10,20	1	1 шт.	102	0,080		
	синий В	3SB36 04-6BA50	10,20	1	1 шт.	102	0,080		
	белый В	3SB36 04-6BA60	10,20	1	1 шт.	102	0,080		
	прозрачн. В	3SB36 04-6BA70	10,20	1	1 шт.	102	0,080		

Исполнение	Номин. напряж. лампы	Цвет светофильтра	LK	Пружинные клеммы	PE (шт., ком., м)	Упак.*	PG	Вес PE около	
				∞					Цена € PE
В				Заказной №	кг				
Аппараты сигнализации									
 <p>Световой индикатор</p>	Световой индикатор с рифленным светофильтром ¹⁾ со встроенным светодиодом	AC/DC 24	красный С	3SB36 44-6BA20-0CC0	12,40	1	1 шт.	102	0,080
			желтый С	3SB36 44-6BA30-0CC0	12,40	1	1 шт.	102	0,080
			зеленый С	3SB36 44-6BA40-0CC0	12,40	1	1 шт.	102	0,080
			синий С	3SB36 44-6BA50-0CC0	12,40	1	1 шт.	102	0,080
			белый С	3SB36 44-6BA60-0CC0	12,40	1	1 шт.	102	0,080
			прозрачн. С	3SB36 44-6BA70-0CC0	12,40	1	1 шт.	102	0,080
	AC 110	красный В	3SB36 48-6BA20-0CC0	18,30	1	1 шт.	102	0,080	
		желтый В	3SB36 48-6BA30-0CC0	18,30	1	1 шт.	102	0,080	
		зеленый В	3SB36 48-6BA40-0CC0	18,30	1	1 шт.	102	0,080	
		синий В	3SB36 48-6BA50-0CC0	18,30	1	1 шт.	102	0,080	
		белый В	3SB36 48-6BA60-0CC0	18,30	1	1 шт.	102	0,080	
		прозрачн. В	3SB36 48-6BA70-0CC0	18,30	1	1 шт.	102	0,080	
	AC 230	красный С	3SB36 52-6BA20-0CC0	18,30	1	1 шт.	102	0,080	
		желтый С	3SB36 52-6BA30-0CC0	18,30	1	1 шт.	102	0,080	
		зеленый С	3SB36 52-6BA40-0CC0	18,30	1	1 шт.	102	0,080	
		синий С	3SB36 52-6BA50-0CC0	18,30	1	1 шт.	102	0,080	
		белый С	3SB36 52-6BA60-0CC0	18,30	1	1 шт.	102	0,080	
		прозрачн. С	3SB36 52-6BA70-0CC0	18,30	1	1 шт.	102	0,080	
с ламповым патроном BA 9s (без лампы)	красный С	3SB36 04-6BA20-0CC0	10,50	1	1 шт.	102	0,080		
	желтый С	3SB36 04-6BA30-0CC0	10,50	1	1 шт.	102	0,080		
	зеленый С	3SB36 04-6BA40-0CC0	10,50	1	1 шт.	102	0,080		
	синий С	3SB36 04-6BA50-0CC0	10,50	1	1 шт.	102	0,080		
	белый С	3SB36 04-6BA60-0CC0	10,50	1	1 шт.	102	0,080		
	прозрачн. С	3SB36 04-6BA70-0CC0	10,50	1	1 шт.	102	0,080		

¹⁾ Маркировка вкладышами невозможна.

Кнопки нажимные и световые индикаторы 3SB3, 22 мм

Органы управления и индикации, металл, круглые, 22 мм

Элементы управления и индикации

Данные для выбора и заказа

Исполнение	Маркировка	Цвет органа управл	ЛК	Заказной №	Цена € PE	PE (шт., ком., м)	Упак.*	PG	Вес PE около кг
Нажимной выключатель в корпусе¹⁾									
	Нажимной выключатель с утопленной кнопкой	черный	▶	3SB35 00-0AA11	7,10	1	1 шт.	102	0,080
		красный	▶	3SB35 00-0AA21	7,10	1	1 шт.	102	0,080
		желтый	В	3SB35 00-0AA31	7,10	1	1 шт.	102	0,080
		зеленый	▶	3SB35 00-0AA41	7,10	1	1 шт.	102	0,080
		синий	В	3SB35 00-0AA51	7,10	1	1 шт.	102	0,080
		белый	▶	3SB35 00-0AA61	7,10	1	1 шт.	102	0,080
		серый	В	3SB35 00-0AB51	7,10	1	1 шт.	102	0,080
		прозр. ²⁾	В	3SB35 00-0AA71	7,10	1	1 шт.	102	0,080
	Нажимной выключатель с утопленной кнопкой (высота 15,5 мм)	зеленый	В	3SB35 00-0AA81	8,—	1	1 шт.	102	0,080
		красный	В	3SB35 00-0AB01	8,—	1	1 шт.	102	0,080
		белый	В	3SB35 00-0AB11	8,—	1	1 шт.	102	0,080
		черный	В	3SB35 00-0AB21	8,—	1	1 шт.	102	0,080
	Нажимной выключатель с выступающей кнопкой	синий	В	3SB35 00-0AC81	8,—	1	1 шт.	102	0,080
		черный	В	3SB35 00-0BA11	8,70	1	1 шт.	102	0,080
		красный	В	3SB35 00-0BA21	8,70	1	1 шт.	102	0,080
		желтый	В	3SB35 00-0BA31	8,70	1	1 шт.	102	0,080
	Нажимной выключатель с выступающей кнопкой	зеленый	В	3SB35 00-0BA41	8,70	1	1 шт.	102	0,080
		синий	В	3SB35 00-0BA51	8,70	1	1 шт.	102	0,080
		белый	В	3SB35 00-0BA61	8,70	1	1 шт.	102	0,080
		черный	В	3SB35 00-0AA12	8,30	1	1 шт.	102	0,080
	Нажимной выключатель с утопленной кнопкой	красный	В	3SB35 00-0AA22	8,30	1	1 шт.	102	0,080
		желтый	В	3SB35 00-0AA32	8,30	1	1 шт.	102	0,080
		зеленый	В	3SB35 00-0AA42	8,30	1	1 шт.	102	0,080
		синий	В	3SB35 00-0AA52	8,30	1	1 шт.	102	0,080
	Нажимной выключатель с утопленной кнопкой	белый	В	3SB35 00-0AA62	8,30	1	1 шт.	102	0,080
		янтарн. ²⁾	D	3SB35 01-0AA01	8,20	1	1 шт.	102	0,080
		красный ²⁾	▶	3SB35 01-0AA21	8,20	1	1 шт.	102	0,080
		желтый ²⁾	В	3SB35 01-0AA31	8,20	1	1 шт.	102	0,080
	Нажимной выключатель с утопленной кнопкой (вкл. держатель на 3 элемента)	зеленый ²⁾	▶	3SB35 01-0AA41	8,20	1	1 шт.	102	0,080
		синий ²⁾	В	3SB35 01-0AA51	8,20	1	1 шт.	102	0,080
		белый	В	3SB35 01-0AA61	8,20	1	1 шт.	102	0,080
		прозр. ²⁾	▶	3SB35 01-0AA71	8,20	1	1 шт.	102	0,080
	Нажимной выключатель с утопленной кнопкой, с подсветкой	красный ²⁾	C	3SB35 01-0AA21-0PA0	8,20	1	1 шт.	102	0,080
		желтый ²⁾	C	3SB35 01-0AA31-0PA0	8,20	1	1 шт.	102	0,080
		зеленый ²⁾	C	3SB35 01-0AA41-0PA0	8,20	1	1 шт.	102	0,080
		синий ²⁾	C	3SB35 01-0AA51-0PA0	8,20	1	1 шт.	102	0,080
	Нажимной выключатель с утопленной кнопкой, с подсветкой	белый	C	3SB35 01-0AA61-0PA0	8,20	1	1 шт.	102	0,080
		прозр. ²⁾	C	3SB35 01-0AA71-0PA0	8,20	1	1 шт.	102	0,080
		янтарный	D	3SB35 01-0BA01	8,70	1	1 шт.	102	0,080
		красный	В	3SB35 01-0BA21	8,70	1	1 шт.	102	0,080
	Нажимной выключатель с утопленной кнопкой, с подсветкой	желтый	В	3SB35 01-0BA31	8,70	1	1 шт.	102	0,080
		зеленый	В	3SB35 01-0BA41	8,70	1	1 шт.	102	0,080
		синий	В	3SB35 01-0BA51	8,70	1	1 шт.	102	0,080
		прозрачн.	В	3SB35 01-0BA71	8,70	1	1 шт.	102	0,080
	Нажимной выключатель, утопленная кнопка с фиксацией, освобождение повторным нажатием	черный	В	3SB35 00-0DA11	12,50	1	1 шт.	102	0,080
		красный	В	3SB35 00-0DA21	12,50	1	1 шт.	102	0,080
		желтый	В	3SB35 00-0DA31	12,50	1	1 шт.	102	0,080
		зеленый	В	3SB35 00-0DA41	12,50	1	1 шт.	102	0,080
		синий	В	3SB35 00-0DA51	12,50	1	1 шт.	102	0,080
		белый	В	3SB35 00-0DA61	12,50	1	1 шт.	102	0,080
		серый	В	3SB35 00-0DB51	12,50	1	1 шт.	102	0,077
	Нажимной выключатель, утопленная кнопка с фиксацией, освобождение повторным нажатием (вкл. держатель на 3 элемента)	янтарн. ²⁾	D	3SB35 01-0DA01	12,50	1	1 шт.	102	0,080
		красный ²⁾	В	3SB35 01-0DA21	12,50	1	1 шт.	102	0,080
		желтый ²⁾	В	3SB35 01-0DA31	12,50	1	1 шт.	102	0,080
		зеленый ²⁾	В	3SB35 01-0DA41	12,50	1	1 шт.	102	0,080
		синий ²⁾	В	3SB35 01-0DA51	12,50	1	1 шт.	102	0,080
		белый	В	3SB35 01-0DA61	12,50	1	1 шт.	102	0,080
		прозр. ²⁾	В	3SB35 01-0DA71	12,50	1	1 шт.	102	0,080

¹⁾ Возможна также поставка без корпуса. Заказной № следует дополнить буквой "Z" и указать код "B01". Снижение цены примерно на € 1,65.

²⁾ Возможна маркировка с помощью вкладышей.

³⁾ Не предназначается для маркировки лазером.

Кнопки нажимные и световые индикаторы 3SB3, 22 мм

Органы управления и индикации, металл, круглые, 22 мм

Элементы управления и индикации







Исполнение	Цвет органа управл	LK	Заказной №	Цена € PE	PE (шт., ком., м)	Упак.*	PG	Вес PE около кг
Грибовидные кнопки в корпусе¹⁾								
	Грибовидная кнопка, Ø 30 мм	черный	B 3SB35 00-1DA11	12,20	1	1 шт.	102	0,080
		красный	B 3SB35 00-1DA21	12,20	1	1 шт.	102	0,080
		желтый	B 3SB35 00-1DA31	12,20	1	1 шт.	102	0,080
		зеленый	B 3SB35 00-1DA41	12,20	1	1 шт.	102	0,080
	Грибовидная кнопка, Ø 40 мм	черный	B 3SB35 00-1GA11	12,20	1	1 шт.	102	0,085
		красный	B 3SB35 00-1GA21	12,20	1	1 шт.	102	0,085
		желтый	B 3SB35 00-1GA31	12,20	1	1 шт.	102	0,085
		зеленый	B 3SB35 00-1GA41	12,20	1	1 шт.	102	0,085
	Грибовидная кнопка, Ø 60 мм	черный	B 3SB35 00-1QA11	12,20	1	1 шт.	102	0,090
		красный	B 3SB35 00-1QA21	12,20	1	1 шт.	102	0,090
		желтый	B 3SB35 00-1QA31	12,20	1	1 шт.	102	0,090
		зеленый	B 3SB35 00-1QA41	12,20	1	1 шт.	102	0,090
	Грибовидная кнопка, Ø 30 мм (вкл. держатель на 3 элемента)	янтарный	D 3SB35 01-1DA01	12,20	1	1 шт.	102	0,080
		желтый	B 3SB35 01-1DA31	12,20	1	1 шт.	102	0,080
		зеленый	B 3SB35 01-1DA41	12,20	1	1 шт.	102	0,080
		белый	B 3SB35 01-1DA61	12,20	1	1 шт.	102	0,080
	Грибовидная кнопка, Ø 40 мм (вкл. держатель на 3 элемента)	янтарный	D 3SB35 01-1GA01	12,20	1	1 шт.	102	0,085
		желтый	B 3SB35 01-1GA31	12,20	1	1 шт.	102	0,085
		зеленый	B 3SB35 01-1GA41	12,20	1	1 шт.	102	0,085
		белый	B 3SB35 01-1GA61	12,20	1	1 шт.	102	0,085
	Грибовидная кнопка, Ø 60 мм (вкл. держатель на 3 элемента)	янтарный	D 3SB35 01-1QA01	12,20	1	1 шт.	102	0,090
		желтый	B 3SB35 01-1QA31	12,20	1	1 шт.	102	0,090
		зеленый	B 3SB35 01-1QA41	12,20	1	1 шт.	102	0,090
		белый	B 3SB35 01-1QA61	12,20	1	1 шт.	102	0,090
	Кнопка нажимная-вытяжная, Ø 30 мм, с фиксацией, освобождение вытягиванием	черный	B 3SB35 00-1EA11	19,30	1	1 шт.	102	0,080
		красный	B 3SB35 00-1EA21	19,30	1	1 шт.	102	0,080
	Кнопка нажимная-вытяжная, Ø 40 мм, с фиксацией, освобождение вытягиванием	черный	B 3SB35 00-1CA11	19,30	1	1 шт.	102	0,085
		красный	B 3SB35 00-1CA21	19,30	1	1 шт.	102	0,085
		желтый	B 3SB35 00-1CA31	19,30	1	1 шт.	102	0,085
		зеленый	D 3SB35 00-1CA41	19,30	1	1 шт.	102	0,085
	Кнопка нажимная-вытяжная, Ø 60 мм, с фиксацией, освобождение вытягиванием	черный	B 3SB35 00-1RA11	19,30	1	1 шт.	102	0,090
		красный	B 3SB35 00-1RA21	19,30	1	1 шт.	102	0,090
		янтарный	D 3SB35 01-1EA01	21,30	1	1 шт.	102	0,080
		красный	B 3SB35 01-1EA21	21,30	1	1 шт.	102	0,080
		желтый	B 3SB35 01-1EA31	21,30	1	1 шт.	102	0,080
		зеленый	B 3SB35 01-1EA41	21,30	1	1 шт.	102	0,080
	Кнопка нажимная-вытяжная, Ø 30 мм, с фиксацией, освобождение вытягиванием с подсветкой (опция) (вкл. держатель на 3 элемента)	синий	B 3SB35 01-1EA51	21,30	1	1 шт.	102	0,080
		прозрачн.	B 3SB35 01-1EA71	21,30	1	1 шт.	102	0,080
		янтарный	D 3SB35 01-1CA01	12,20	1	1 шт.	102	0,085
		красный	B 3SB35 01-1CA21	21,30	1	1 шт.	102	0,085
		желтый	B 3SB35 01-1CA31	21,30	1	1 шт.	102	0,085
		зеленый	B 3SB35 01-1CA41	21,30	1	1 шт.	102	0,085
	Кнопка нажимная-вытяжная, Ø 40 мм, с фиксацией, освобождение вытягиванием с подсветкой (опция) (вкл. держатель на 3 элемента)	синий	B 3SB35 01-1CA51	21,30	1	1 шт.	102	0,085
		прозрачн.	B 3SB35 01-1CA71	21,30	1	1 шт.	102	0,085
		янтарный	D 3SB35 01-1RA01	21,30	1	1 шт.	102	0,090
		красный	B 3SB35 01-1RA21	21,30	1	1 шт.	102	0,090
		желтый	B 3SB35 01-1RA31	21,30	1	1 шт.	102	0,090
		зеленый	D 3SB35 01-1RA41	21,30	1	1 шт.	102	0,090
	Кнопка нажимная-вытяжная, Ø 60 мм, с фиксацией, освобождение вытягиванием с подсветкой (опция) (вкл. держатель на 3 элемента)	синий	B 3SB35 01-1RA51	21,30	1	1 шт.	102	0,090
		прозрачн.	D 3SB35 01-1RA71	21,30	1	1 шт.	102	0,090

¹⁾ Возможна также поставка без корпуса. Заказной № следует дополнить буквой "-Z" и указать код "B01". Снижение цены примерно на r 1,65.

Кнопки нажимные и световые индикаторы 3SB3, 22 мм

Органы управления и индикации, металл, круглые, 22 мм

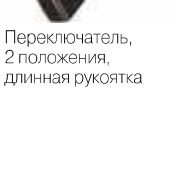
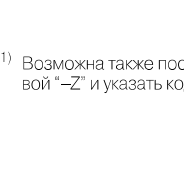
Элементы управления и индикации

Исполнение	Исполнение подсветки	Цвет органа управл	LK	Заказной №	Цена € PE	PE (шт., ком., м)	Упак.*	PG	Вес PE около кг			
Переключатель поворотный в корпусе												
 <p>Переключатель, 2 положения, стандартное исполнение, 90°</p>	Переключатель mit 2 положения											
	Диagramma работы O-I, угол 90°, с фиксацией	без подсветки, стандартное исполнение ¹⁾	черный красный зеленый белый	▶ A D B	3SB35 00-2HA11 3SB35 00-2HA21 3SB35 00-2HA41 3SB35 00-2HA61	11,60 11,60 11,60 11,60	1 1 1 1	1 шт. 1 шт. 1 шт. 1 шт.	102 102 102 102	0,080 0,080 0,080 0,080		
	 <p>Переключатель, 2 положения, стандартное исполнение, 90°</p>	без подсветки, с устойчивым к растворителям колпачком ¹⁾	черный красный зеленый	V B B	3SB35 00-2HA11-OPA0 3SB35 00-2HA21-OPA0 3SB35 00-2HA41-OPA0	11,60 11,60 11,60	1 1 1	1 шт. 1 шт. 1 шт.	102 102 102	0,080 0,080 0,080		
		с подсветкой, стандартное исполнение ¹⁾	янтарный красный желтый зеленый синий	C C C C C	3SB35 01-2HA01 3SB35 01-2HA21 3SB35 01-2HA31 3SB35 01-2HA41 3SB35 01-2HA51	12,90 12,90 12,90 12,90 12,90	1 1 1 1 1	1 шт. 1 шт. 1 шт. 1 шт. 1 шт.	102 102 102 102 102	0,100 0,100 0,100 0,100 0,100		
		с подсветкой, стандартное исполнение ¹⁾ (вкл. держатель на 3 элемента)	прозрачн.	C	C	3SB35 01-2HA71	12,90	1	1 шт.	102	0,100	
		 <p>Переключатель, 2 положения, стандартное исполнение, 50°</p>	Диagramma работы O-I, угол 50°, с фиксацией	без подсветки, стандартное исполнение ¹⁾	черный красный зеленый белый	▶ B V B	3SB35 00-2KA11 3SB35 00-2KA21 3SB35 00-2KA41 3SB35 00-2KA61	11,60 11,60 11,60 11,60	1 1 1 1	1 шт. 1 шт. 1 шт. 1 шт.	102 102 102 102	0,080 0,080 0,080 0,080
			 <p>Переключатель, 2 положения, стандартное исполнение, 50°</p>	без подсветки, с устойчивым к растворителям колпачком ¹⁾	черный красный зеленый	V B B	3SB35 00-2KA11-OPA0 3SB35 00-2KA21-OPA0 3SB35 00-2KA41-OPA0	11,60 11,60 11,60	1 1 1	1 шт. 1 шт. 1 шт.	102 102 102	0,080 0,080 0,080
				с подсветкой, стандартное исполнение ¹⁾	янтарный красный желтый зеленый синий	D V V V V	3SB35 01-2KA01 3SB35 01-2KA21 3SB35 01-2KA31 3SB35 01-2KA41 3SB35 01-2KA51	12,90 12,90 12,90 12,90 12,90	1 1 1 1 1	1 шт. 1 шт. 1 шт. 1 шт. 1 шт.	102 102 102 102 102	0,080 0,080 0,080 0,080 0,080
	с подсветкой, стандартное исполнение ¹⁾ (вкл. держатель на 3 элемента)			прозрачн.	V	V	3SB35 01-2KA71	12,90	1	1 шт.	102	0,080
	 <p>Переключатель, 2 положения, исполнение Heavy-Duty</p>			с подсветкой, с устойчивым к растворителям колпачком ¹⁾ (вкл. держатель на 3 элемента)	красный зеленый синий	V B B	3SB35 01-2KA21-OPA0 3SB35 01-2KA41-OPA0 3SB35 01-2KA51-OPA0	12,90 12,90 12,90	1 1 1	1 шт. 1 шт. 1 шт.	102 102 102	0,080 0,080 0,080
с подсветкой, с устойчивым к растворителям колпачком ¹⁾ (вкл. держатель на 3 элемента)			прозрачн.	V	V	3SB35 01-2KA71-OPA0	12,90	1	1 шт.	102	0,080	
 <p>Переключатель, 2 положения, исполнение Heavy-Duty</p>			без подсвет., исполнение Heavy-Duty	черный красный зеленый белый	V C C C	3SB35 00-2PA11 3SB35 00-2PA21 3SB35 00-2PA41 3SB35 00-2PA61	15,30 15,30 15,30 15,30	1 1 1 1	1 шт. 1 шт. 1 шт. 1 шт.	102 102 102 102	0,110 0,110 0,110 0,110	
			с подсветкой, исполнение Heavy-Duty	янтарный красный желтый зеленый синий	C C C C C	3SB35 01-2PA01 3SB35 01-2PA21 3SB35 01-2PA31 3SB35 01-2PA41 3SB35 01-2PA51	16,90 16,90 16,90 16,90 16,90	1 1 1 1 1	1 шт. 1 шт. 1 шт. 1 шт. 1 шт.	102 102 102 102 102	0,110 0,110 0,110 0,110 0,110	
			с подсветкой, исполнение Heavy-Duty (вкл. держатель на 3 элемента)	прозрачн.	C	C	3SB35 01-2PA71	16,90	1	1 шт.	102	0,110
			 <p>Переключатель, длинная рукоятка</p>	без подсвет., длинная рукоятка	черный красный зеленый белый	C C C C	3SB35 00-3PA11 3SB35 00-3PA21 3SB35 00-3PA41 3SB35 00-3PA61	15,30 15,30 15,30 15,30	1 1 1 1	1 шт. 1 шт. 1 шт. 1 шт.	102 102 102 102	0,110 0,110 0,110 0,110
с подсветкой, длинная рукоятка	красный желтый зеленый синий	C C C C		3SB35 01-3PA21 3SB35 01-3PA31 3SB35 01-3PA41 3SB35 01-3PA51	16,90 16,90 16,90 16,90	1 1 1 1	1 шт. 1 шт. 1 шт. 1 шт.	102 102 102 102	0,110 0,110 0,110 0,110			
с подсветкой, длинная рукоятка (вкл. держатель на 3 элемента)	прозрачн.	C		C	3SB35 01-3PA71	16,90	1	1 шт.	102	0,110		

¹⁾ Возможна также поставка без корпуса. Заказной № следует дополнить буквой "-Z" и указать код "B01". Снижение цены примерно на f 1,65.

Кнопки нажимные и световые индикаторы 3SB3, 22 мм

Органы управления и индикации, металл, круглые, 22 мм

Элементы управления и индикации

Исполнение	Исполнение подсветки	Цвет органа управл	LK	Заказной №	Цена € PE	PE (шт., ком., м)	Упак.*	PG	Вес PE около кг
------------	----------------------	--------------------	----	------------	-----------	-------------------	--------	----	-----------------

Переключатели поворотные в корпусе



Переключатель, 2 положения, стандартное исполнение



Переключатель, 2 положения, исполнение Heavy-Duty-



Переключатель, 2 положения, длинная рукоятка

Переключатель на 2 положения

Диаграмма работы О-И, угол 50°, с возвратом



без подсветки, стандартное исполнение ¹⁾	черный	▶	3SB35 00-2LA11	11,60	1	1 шт.	102	0,080
	красный	В	3SB35 00-2LA21	11,60	1	1 шт.	102	0,080
	зеленый	В	3SB35 00-2LA41	11,60	1	1 шт.	102	0,080
	белый	В	3SB35 00-2LA61	11,60	1	1 шт.	102	0,080
без подсветки, с устойчивым к растворителям колпачком ¹⁾	черный	В	3SB35 00-2LA11-0PA0	11,60	1	1 шт.	102	0,080
	красный	В	3SB35 00-2LA21-0PA0	11,60	1	1 шт.	102	0,080
	зеленый	В	3SB35 00-2LA41-0PA0	11,60	1	1 шт.	102	0,080
с подсветкой, стандартное исполнение ¹⁾ (вкл. держатель на 3 элемента)	янтарный	D	3SB35 01-2LA01	12,90	1	1 шт.	102	0,080
	красный	В	3SB35 01-2LA21	12,90	1	1 шт.	102	0,080
	желтый	В	3SB35 01-2LA31	12,90	1	1 шт.	102	0,080
	зеленый	В	3SB35 01-2LA41	12,90	1	1 шт.	102	0,080
	синий	В	3SB35 01-2LA51	12,90	1	1 шт.	102	0,080
прозрачн.	В	3SB35 01-2LA71	12,90	1	1 шт.	102	0,080	
	с подсветкой, с устойчивым к растворителям колпачком ¹⁾ (вкл. держатель на 3 элемента)	красный	В	3SB35 01-2LA21-0PA0	12,90	1	1 шт.	102
зеленый		В	3SB35 01-2LA41-0PA0	12,90	1	1 шт.	102	0,080
синий		В	3SB35 01-2LA51-0PA0	12,90	1	1 шт.	102	0,080
прозрачн.	В	3SB35 01-2LA71-0PA0	12,90	1	1 шт.	102	0,080	
без подсветки, исполнение Heavy-Duty	черный	C	3SB35 00-2QA11	15,30	1	1 шт.	102	0,100
	красный	C	3SB35 00-2QA21	15,30	1	1 шт.	102	0,100
	зеленый	C	3SB35 00-2QA41	15,30	1	1 шт.	102	0,100
	белый	C	3SB35 00-2QA61	15,30	1	1 шт.	102	0,100
с подсветкой, исполнение Heavy-Duty (вкл. держатель на 3 элемента)	янтарный	C	3SB35 01-2QA01	16,90	1	1 шт.	102	0,100
	красный	C	3SB35 01-2QA21	16,90	1	1 шт.	102	0,100
	желтый	C	3SB35 01-2QA31	16,90	1	1 шт.	102	0,100
	зеленый	C	3SB35 01-2QA41	16,90	1	1 шт.	102	0,100
	синий	C	3SB35 01-2QA51	16,90	1	1 шт.	102	0,100
прозрачн.	C	3SB35 01-2QA71	16,90	1	1 шт.	102	0,100	
без подсветки, длинная рукоятка	черный	C	3SB35 00-3QA11	15,30	1	1 шт.	102	0,100
	красный	C	3SB35 00-3QA21	15,30	1	1 шт.	102	0,100
	зеленый	C	3SB35 00-3QA41	15,30	1	1 шт.	102	0,100
	белый	C	3SB35 00-3QA61	15,30	1	1 шт.	102	0,100
с подсветкой, длинная рукоятка (вкл. держатель на 3 элемента)	красный	C	3SB35 01-3QA21	16,90	1	1 шт.	102	0,100
	желтый	C	3SB35 01-3QA31	16,90	1	1 шт.	102	0,100
	зеленый	C	3SB35 01-3QA41	16,90	1	1 шт.	102	0,100
	синий	C	3SB35 01-3QA51	16,90	1	1 шт.	102	0,100
	прозрачн.	C	3SB35 01-3QA71	16,90	1	1 шт.	102	0,100

¹⁾ Возможна также поставка без корпуса. Заказной № следует дополнить буквой "Z" и указать код "B01". Снижение цены примерно на € 1,65.

Кнопки нажимные и световые индикаторы 3SB3, 22 мм

Органы управления и индикации, металл, круглые, 22 мм

Элементы управления и индикации

Исполнение	Исполнение подсветки	Цвет органа управл	LK	Заказной №	Цена € PE	PE (шт., ком., м)	Упак.*	PG	Вес PE около кг
------------	----------------------	--------------------	----	------------	-----------	-------------------	--------	----	-----------------

Переключатели поворотные с рукояткой, в корпусе

Переключатель на 3 положения

Диаграмма работы I-O-II, угол 2 x 50°, с фиксацией



Переключатель, 3 положения, стандартное исполнение



Переключатель, 3 положения, исполнение Heavy-Duty



Переключатель, 3 положения, длинная рукоятка

без подсвет., стандартное исполнение ¹⁾	черный	▶	3SB35 00-2DA11	11,60	1	1 шт.	102	0,080	
	красный	В	3SB35 00-2DA21	11,60	1	1 шт.	102	0,080	
	зеленый	В	3SB35 00-2DA41	11,60	1	1 шт.	102	0,080	
	белый	В	3SB35 00-2DA61	11,60	1	1 шт.	102	0,080	
без подсвет., с устойчивым к растворителям колпачком ¹⁾	черный	В	3SB35 00-2DA11-0PA0	11,60	1	1 шт.	102	0,080	
	красный	В	3SB35 00-2DA21-0PA0	11,60	1	1 шт.	102	0,080	
	зеленый	В	3SB35 00-2DA41-0PA0	11,60	1	1 шт.	102	0,080	
с подсветкой, стандартное исполнение ¹⁾ (вкл. держатель на 3 элемента)	янтарный	D	3SB35 01-2DA01	12,90	1	1 шт.	102	0,080	
	красный	В	3SB35 01-2DA21	12,90	1	1 шт.	102	0,080	
	желтый	В	3SB35 01-2DA31	12,90	1	1 шт.	102	0,080	
	зеленый	В	3SB35 01-2DA41	12,90	1	1 шт.	102	0,080	
	синий	В	3SB35 01-2DA51	12,90	1	1 шт.	102	0,080	
прозрачн.	В	3SB35 01-2DA71	12,90	1	1 шт.	102	0,080		
	с подсветкой, с устойчивым к растворителям колпачком ¹⁾ (вкл. держатель на 3 элемента)	красный	В	3SB35 01-2DA21-0PA0	12,90	1	1 шт.	102	0,080
		зеленый	В	3SB35 01-2DA41-0PA0	12,90	1	1 шт.	102	0,080
синий		В	3SB35 01-2DA51-0PA0	12,90	1	1 шт.	102	0,080	
прозрачн.		В	3SB35 01-2DA71-0PA0	12,90	1	1 шт.	102	0,080	
без подсвет., исполнение Heavy-Duty	черный	В	3SB35 00-2SA11	15,30	1	1 шт.	102	0,100	
	красный	С	3SB35 00-2SA21	15,30	1	1 шт.	102	0,100	
	зеленый	С	3SB35 00-2SA41	15,30	1	1 шт.	102	0,100	
	белый	С	3SB35 00-2SA61	15,30	1	1 шт.	102	0,100	
с подсветкой, исполнение Heavy-Duty (вкл. держатель на 3 элемента)	янтарный	С	3SB35 01-2SA01	16,90	1	1 шт.	102	0,100	
	красный	С	3SB35 01-2SA21	16,90	1	1 шт.	102	0,100	
	желтый	С	3SB35 01-2SA31	16,90	1	1 шт.	102	0,100	
	зеленый	С	3SB35 01-2SA41	16,90	1	1 шт.	102	0,100	
	синий	С	3SB35 01-2SA51	16,90	1	1 шт.	102	0,100	
	прозрачн.	С	3SB35 01-2SA71	16,90	1	1 шт.	102	0,100	
без подсвет., длинная рукоятка	черный	С	3SB35 00-3SA11	15,30	1	1 шт.	102	0,100	
	красный	С	3SB35 00-3SA21	15,30	1	1 шт.	102	0,100	
	зеленый	С	3SB35 00-3SA41	15,30	1	1 шт.	102	0,100	
	белый	С	3SB35 00-3SA61	15,30	1	1 шт.	102	0,100	
с подсветкой, длинная рукоятка (вкл. держатель на 3 элемента)	красный	С	3SB35 01-3SA21	16,90	1	1 шт.	102	0,100	
	желтый	С	3SB35 01-3SA31	16,90	1	1 шт.	102	0,100	
	зеленый	С	3SB35 01-3SA41	16,90	1	1 шт.	102	0,100	
	синий	С	3SB35 01-3SA51	16,90	1	1 шт.	102	0,100	
	прозрачн.	С	3SB35 01-3SA71	16,90	1	1 шт.	102	0,100	
	без подсвет., стандартное исполнение ¹⁾	черный	▶	3SB35 00-2EA11	11,60	1	1 шт.	102	0,080
красный		В	3SB35 00-2EA21	11,60	1	1 шт.	102	0,080	
зеленый		В	3SB35 00-2EA41	11,60	1	1 шт.	102	0,080	
белый		В	3SB35 00-2EA61	11,60	1	1 шт.	102	0,080	
без подсвет., с устойчивым к растворителям колпачком ¹⁾	черный	В	3SB35 00-2EA11-0PA0	11,60	1	1 шт.	102	0,080	
	красный	В	3SB35 00-2EA21-0PA0	11,60	1	1 шт.	102	0,080	
	зеленый	В	3SB35 00-2EA41-0PA0	11,60	1	1 шт.	102	0,080	
с подсветкой, стандартное исполнение ¹⁾ (вкл. держатель на 3 элемента)	янтарный	D	3SB35 01-2EA01	12,90	1	1 шт.	102	0,080	
	красный	В	3SB35 01-2EA21	12,90	1	1 шт.	102	0,080	
	желтый	В	3SB35 01-2EA31	12,90	1	1 шт.	102	0,080	
	зеленый	В	3SB35 01-2EA41	12,90	1	1 шт.	102	0,080	
	синий	В	3SB35 01-2EA51	12,90	1	1 шт.	102	0,080	
прозрачн.	В	3SB35 01-2EA71	12,90	1	1 шт.	102	0,080		
с подсветкой, с устойчивым к растворителям колпачком ¹⁾ (вкл. держатель на 3 элемента)	красный	В	3SB35 01-2EA21-0PA0	12,90	1	1 шт.	102	0,080	
	зеленый	В	3SB35 01-2EA41-0PA0	12,90	1	1 шт.	102	0,080	
	синий	В	3SB35 01-2EA51-0PA0	12,90	1	1 шт.	102	0,080	
	прозрачн.	В	3SB35 01-2EA71-0PA0	12,90	1	1 шт.	102	0,080	

Диаграмма работы I-O-II, угол 2 x 50°, с возвратом



¹⁾ Возможна также поставка без корпуса. Заказной № следует дополнить буквой “-Z” и указать код “B01”. Снижение цены примерно на € 1,65.

Кнопки нажимные и световые индикаторы 3SB3, 22 мм

Органы управления и индикации, металл, круглые, 22 мм

Элементы управления и индикации

Исполнение	Исполнение Beleuchtung	Цвет органа управл	LK	Заказной №	Цена € PE	PE (шт., ком., м)	Упак.*	PG	Вес PE около кг
------------	------------------------	--------------------	----	------------	-----------	-------------------	--------	----	-----------------

Переключатели поворотные с рукояткой, в корпусе

Переключатель на 3 положения

Диаграмма работы I-O-II, угол 2 x 50°, с возвратом



Переключатель, 3 положения, стандартное исполнение

без подсветки, исполнение Heavy-Duty	черный	В	3SB35 00-2TA11	15,30	1	1 шт.	102	0,100
	красный	С	3SB35 00-2TA21	15,30	1	1 шт.	102	0,100
	зеленый	С	3SB35 00-2TA41	15,30	1	1 шт.	102	0,100
	белый	С	3SB35 00-2TA61	15,30	1	1 шт.	102	0,100
с подсветкой, исполнение Heavy-Duty (вкл. держатель на 3 элемента)	янтарный	С	3SB35 01-2TA01	16,90	1	1 шт.	102	0,100
	красный	С	3SB35 01-2TA21	16,90	1	1 шт.	102	0,100
	желтый	С	3SB35 01-2TA31	16,90	1	1 шт.	102	0,100
	зеленый	С	3SB35 01-2TA41	16,90	1	1 шт.	102	0,100
	синий	С	3SB35 01-2TA51	16,90	1	1 шт.	102	0,100
прозрачн.	С	3SB35 01-2TA71	16,90	1	1 шт.	102	0,100	
без подсветки, длинная рукоятка	черный	С	3SB35 00-3TA11	15,30	1	1 шт.	102	0,100
	красный	С	3SB35 00-3TA21	15,30	1	1 шт.	102	0,100
	зеленый	С	3SB35 00-3TA41	15,30	1	1 шт.	102	0,100
	белый	Д	3SB35 00-3TA61	15,30	1	1 шт.	102	0,100
с подсветкой, длинная рукоятка (вкл. держатель на 3 элемента)	красный	С	3SB35 01-3TA21	16,90	1	1 шт.	102	0,100
	желтый	С	3SB35 01-3TA31	16,90	1	1 шт.	102	0,100
	зеленый	С	3SB35 01-3TA41	16,90	1	1 шт.	102	0,100
	синий	С	3SB35 01-3TA51	16,90	1	1 шт.	102	0,100
	прозрачн.	С	3SB35 01-3TA71	16,90	1	1 шт.	102	0,100



Переключатель, 3 положения, исполнение Heavy-Duty

Диаграмма работы I-O-II, угол 2 x 50°, влево с возвратом, вправо с фиксацией



Переключатель, 3 положения, длинная рукоятка

без подсветки, стандартное исполнение¹⁾	черный	В	3SB35 00-2GA11	11,80	1	1 шт.	102	0,080
	красный	В	3SB35 00-2GA21	11,80	1	1 шт.	102	0,080
	зеленый	В	3SB35 00-2GA41	11,80	1	1 шт.	102	0,080
	белый	В	3SB35 00-2GA61	11,80	1	1 шт.	102	0,080
с подсветкой, стандартное исполнение¹⁾ (вкл. держатель на 3 элемента)	янтарный	Д	3SB35 01-2GA01	13,—	1	1 шт.	102	0,080
	красный	Д	3SB35 01-2GA21	13,—	1	1 шт.	102	0,080
	желтый	Д	3SB35 01-2GA31	13,—	1	1 шт.	102	0,080
	зеленый	В	3SB35 01-2GA41	13,—	1	1 шт.	102	0,080
	синий	Д	3SB35 01-2GA51	13,—	1	1 шт.	102	0,080
прозрачн.	Д	3SB35 01-2GA71	13,—	1	1 шт.	102	0,080	
без подсветки, исполнение Heavy-Duty	черный	С	3SB35 00-2VA11	15,40	1	1 шт.	102	0,100
	красный	С	3SB35 00-2VA21	15,40	1	1 шт.	102	0,100
	зеленый	С	3SB35 00-2VA41	15,40	1	1 шт.	102	0,100
	белый	С	3SB35 00-2VA61	15,40	1	1 шт.	102	0,100
с подсветкой, исполнение Heavy-Duty	янтарный	С	3SB35 01-2VA01	13,—	1	1 шт.	102	0,100
	красный	С	3SB35 01-2VA21	13,—	1	1 шт.	102	0,100
	желтый	С	3SB35 01-2VA31	13,—	1	1 шт.	102	0,100
	зеленый	С	3SB35 01-2VA41	13,—	1	1 шт.	102	0,100
	синий	С	3SB35 01-2VA51	13,—	1	1 шт.	102	0,100
прозрачн.	С	3SB35 01-2VA71	13,—	1	1 шт.	102	0,100	
без подсветки, длинная рукоятка	черный	С	3SB35 00-3VA11	15,40	1	1 шт.	102	0,100
	красный	С	3SB35 00-3VA21	15,40	1	1 шт.	102	0,100
	зеленый	Д	3SB35 00-3VA41	15,40	1	1 шт.	102	0,100
	белый	Д	3SB35 00-3VA61	15,40	1	1 шт.	102	0,100

Диаграмма работы I-O-II, угол 2 x 50°, влево с фиксацией, вправо с возвратом



без подсветки, стандартное исполнение¹⁾	черный	В	3SB35 00-2FA11	11,80	1	1 шт.	102	0,080
	красный	В	3SB35 00-2FA21	11,80	1	1 шт.	102	0,080
	зеленый	В	3SB35 00-2FA41	11,80	1	1 шт.	102	0,080
	белый	В	3SB35 00-2FA61	11,80	1	1 шт.	102	0,080
с подсветкой, стандартное исполнение¹⁾ (вкл. держатель на 3 элемента)	янтарный	Д	3SB35 01-2FA01	12,90	1	1 шт.	102	0,080
	красный	Д	3SB35 01-2FA21	12,90	1	1 шт.	102	0,080
	желтый	Д	3SB35 01-2FA31	12,90	1	1 шт.	102	0,080
	зеленый	В	3SB35 01-2FA41	12,90	1	1 шт.	102	0,080
	синий	Д	3SB35 01-2FA51	12,90	1	1 шт.	102	0,080
прозрачн.	В	3SB35 01-2FA71	12,90	1	1 шт.	102	0,080	
без подсветки, исполнение Heavy-Duty	черный	С	3SB35 00-2UA11	15,40	1	1 шт.	102	0,110
	красный	С	3SB35 00-2UA21	15,40	1	1 шт.	102	0,110
	зеленый	С	3SB35 00-2UA41	15,40	1	1 шт.	102	0,110
	белый	С	3SB35 00-2UA61	15,40	1	1 шт.	102	0,110
с подсветкой, исполнение Heavy-Duty	янтарный	С	3SB35 01-2UA01	13,—	1	1 шт.	102	0,110
	красный	С	3SB35 01-2UA21	13,—	1	1 шт.	102	0,110
	желтый	С	3SB35 01-2UA31	13,—	1	1 шт.	102	0,110
	зеленый	С	3SB35 01-2UA41	13,—	1	1 шт.	102	0,110
	синий	С	3SB35 01-2UA51	13,—	1	1 шт.	102	0,110
прозрачн.	С	3SB35 01-2UA71	13,—	1	1 шт.	102	0,110	
без подсветки, длинная рукоятка	черный	С	3SB35 00-3UA11	15,40	1	1 шт.	102	0,100
	красный	С	3SB35 00-3UA21	15,40	1	1 шт.	102	0,100
	зеленый	С	3SB35 00-3UA41	15,40	1	1 шт.	102	0,100
	белый	С	3SB35 00-3UA61	15,40	1	1 шт.	102	0,100

¹⁾ Возможна также поставка без корпуса. Заказной № следует дополнить буквой “-Z” и указать код “B01”. Снижение цены примерно на € 1,65.

Кнопки нажимные и световые индикаторы 3SB3, 22 мм

Органы управления и индикации, металл, круглые, 22 мм

Элементы управления и индикации

Исполнение	Исполнение замка			LK	Заказной №	Цена € PE	PE (шт., ком., м)	Упак.*	PG	Вес PE около
	Тип	№ личинки/ цвет	Извле- чение ключа							

кг

Поворотные переключатели с ключом, в корпусе¹⁾



Замок RONIS

Замок с 2 ключами, 2 положения

Диаграмма работы O-I, RONIS
угол 50°,
с фиксацией



Замок CES



Замок BKS



Замок O.M.R.

Диаграмма работы O-I,
угол 50°,
с возвратом



CES	SSG 10	O+I	▶	3SB35 00-4AD11	25,20	1	1 шт.	102	0,110
		O	▶	3SB35 00-4AD01	25,20	1	1 шт.	102	0,110
		I	B	3SB35 00-4AD21	25,20	1	1 шт.	102	0,110
CES	SSG 10	O+I	▶	3SB35 00-4LD11	50,10	1	1 шт.	102	0,190
		O	▶	3SB35 00-4LD01	50,10	1	1 шт.	102	0,190
		I	B	3SB35 00-4LD21	50,10	1	1 шт.	102	0,190
LSG 1	O+I	O	B	3SB35 00-4LF01	51,20	1	1 шт.	102	0,190
		I	B	3SB35 00-4LF11	51,20	1	1 шт.	102	0,190
BKS	S1	O+I	B	3SB35 00-5AD11	64,70	1	1 шт.	102	0,190
		O	B	3SB35 00-5AD01	64,70	1	1 шт.	102	0,190
	E1 для WV ²⁾	O	B	3SB35 00-5AE11	64,70	1	1 шт.	102	0,180
		O+I	B	3SB35 00-5AE21	64,70	1	1 шт.	102	0,180
	E2 для WV ²⁾	O	B	3SB35 00-5AE31	64,70	1	1 шт.	102	0,180
		O+I	B	3SB35 00-5AE41	64,70	1	1 шт.	102	0,180
E7 для WV ²⁾	O	B	3SB35 00-5AE51	64,70	1	1 шт.	102	0,180	
	O	B	3SB35 00-5AE71	64,70	1	1 шт.	102	0,180	
O.M.R. ³⁾	73038 голубой	O+I	B	3SB35 00-3AG11	37,50	1	1 шт.	102	0,170
		O	B	3SB35 00-3AG01	37,50	1	1 шт.	102	0,170
		I	B	3SB35 00-3AG21	37,50	1	1 шт.	102	0,170
73037 красный	O+I	B	3SB35 00-3AH11	37,50	1	1 шт.	102	0,170	
	O	B	3SB35 00-3AH01	37,50	1	1 шт.	102	0,170	
	I	B	3SB35 00-3AH21	37,50	1	1 шт.	102	0,170	
73034 черный	O+I	B	3SB35 00-3AJ11	37,50	1	1 шт.	102	0,170	
	O	B	3SB35 00-3AJ01	37,50	1	1 шт.	102	0,170	
	I	B	3SB35 00-3AJ21	37,50	1	1 шт.	102	0,170	
73033 желтый	O+I	B	3SB35 00-3AK11	37,50	1	1 шт.	102	0,170	
	O	B	3SB35 00-3AK01	37,50	1	1 шт.	102	0,170	
	I	B	3SB35 00-3AK21	37,50	1	1 шт.	102	0,170	
O.M.R. ³⁾	73038 голубой	O	▶	3SB35 00-4BD01	25,20	1	1 шт.	102	0,110
		O	▶	3SB35 00-4MD01	50,10	1	1 шт.	102	0,190
		O	B	3SB35 00-4MF11	51,20	1	1 шт.	102	0,190
BKS	S1	O	B	3SB35 00-5BD01	64,70	1	1 шт.	102	0,190
		O	B	3SB35 00-3BG01	37,50	1	1 шт.	102	0,170
O.M.R. ³⁾	73038 голубой	O	B	3SB35 00-3BH01	37,50	1	1 шт.	102	0,170
		O	B	3SB35 00-3BJ01	37,50	1	1 шт.	102	0,170
		O	B	3SB35 00-3BK01	37,50	1	1 шт.	102	0,170

Специальные личинки замков BKS и CES см. стр. 64.

¹⁾ Возможна также поставка без корпуса. Заказной № следует дополнить буквой “-Z” и указать код “B01”. Снижение цены примерно на € 1,65.

²⁾ Ключи не входят в объем поставки.

³⁾ По нормам FIAT, доступно также для других пользователей.

Кнопки нажимные и световые индикаторы 3SB3, 22 мм

Органы управления и индикации, металл, круглые, 22 мм

Элементы управления и индикации

Исполнение	Исполнение замка			LK	Заказной №	Цена € PE	PE (шт., ком., м)	Упак.*	PG	Вес PE около
	Тип	№ личинки замка	Извле- чение ключа							

кг

Поворотные переключатели с ключом, в корпусе¹⁾

Замок с 2 ключами, 3 положения

Диаграмма работы
I-O-II,
угол 2 x 50°,
с фиксацией



Замок RONIS.



Замок CES



Замок BKS



Замок O.M.R.

Диаграмма работы
I-O-II,
угол 2 x 50°,
влево с возвратом,
с фиксацией



Диаграмма работы
I-O-II,
угол 2 x 50°,
влево с возвратом,
вправо с фиксацией



Диаграмма работы
I-O-II,
угол 2 x 50°,
влево с фиксацией,
вправо с возвратом



Диаграмма работы
I-O-II,
угол 2 x 50°,
влево с фиксацией,
вправо с возвратом



Диаграмма работы
I-O-II,
угол 2 x 50°,
влево с фиксацией,
вправо с возвратом



Диаграмма работы
I-O-II,
угол 2 x 50°,
влево с фиксацией,
вправо с возвратом



Диаграмма работы
I-O-II,
угол 2 x 50°,
влево с фиксацией,
вправо с возвратом



Диаграмма работы
I-O-II,
угол 2 x 50°,
влево с фиксацией,
вправо с возвратом



Диаграмма работы
I-O-II,
угол 2 x 50°,
влево с фиксацией,
вправо с возвратом



Диаграмма работы
I-O-II,
угол 2 x 50°,
влево с фиксацией,
вправо с возвратом



Диаграмма работы
I-O-II,
угол 2 x 50°,
влево с фиксацией,
вправо с возвратом



Диаграмма работы
I-O-II,
угол 2 x 50°,
влево с фиксацией,
вправо с возвратом



Диаграмма работы
I-O-II,
угол 2 x 50°,
влево с фиксацией,
вправо с возвратом



Диаграмма работы
I-O-II,
угол 2 x 50°,
влево с фиксацией,
вправо с возвратом



Диаграмма работы
I-O-II,
угол 2 x 50°,
влево с фиксацией,
вправо с возвратом



RONIS	SB 30	I+O+II	B	3SB35 00-4DD11	25,20	1	1 шт.	102	0,110
		O	B	3SB35 00-4DD01	25,20	1	1 шт.	102	0,110
		I+II	B	3SB35 00-4DD41	25,20	1	1 шт.	102	0,110
		I	B	3SB35 00-4DD21	25,20	1	1 шт.	102	0,110
		II	B	3SB35 00-4DD31	25,20	1	1 шт.	102	0,110
		O+I	B	3SB35 00-4DD51	25,20	1	1 шт.	102	0,110
CES	SSG 10	O+I+II	B	3SB35 00-4PD11	50,10	1	1 шт.	102	0,190
		O	B	3SB35 00-4PD01	50,10	1	1 шт.	102	0,190
		I+II	B	3SB35 00-4PD41	50,10	1	1 шт.	102	0,190
		I	B	3SB35 00-4PD21	50,10	1	1 шт.	102	0,190
		II	B	3SB35 00-4PD31	50,10	1	1 шт.	102	0,190
BKS	S1	O	C	3SB35 00-5DD01	64,70	1	1 шт.	102	0,190
		I+II	C	3SB35 00-5DD41	64,70	1	1 шт.	102	0,190
		II	C	3SB35 00-5DD31	64,70	1	1 шт.	102	0,190
O.M.R. ²⁾	73038 голубой	I+O+II	B	3SB35 00-3DG11	37,50	1	1 шт.	102	0,170
	73037 красный	I+O+II	B	3SB35 00-3DH11	37,50	1	1 шт.	102	0,170
	73034 черный	I+O+II	B	3SB35 00-3DJ11	37,50	1	1 шт.	102	0,170
		O	B	3SB35 00-3DJ01	37,50	1	1 шт.	102	0,170
RONIS	SB 30	O	B	3SB35 00-4ED01	25,20	1	1 шт.	102	0,110
CES	SSG 10	O	B	3SB35 00-4QD01	50,10	1	1 шт.	102	0,190
BKS	S1	O	B	3SB35 00-5ED01	64,70	1	1 шт.	102	0,190
O.M.R.	73034 черный	O	B	3SB35 00-3EJ01	37,50	1	1 шт.	102	0,170
RONIS	SB 30	O+II	B	3SB35 00-4GD61	25,70	1	1 шт.	102	0,110
		O	B	3SB35 00-4GD01	25,70	1	1 шт.	102	0,110
CES	SSG 10	O+II	B	3SB35 00-4SD61	51,20	1	1 шт.	102	0,190
		O	B	3SB35 00-4SD01	51,20	1	1 шт.	102	0,190
		II	B	3SB35 00-4SD31	51,20	1	1 шт.	102	0,190
BKS	S1	O+II	C	3SB35 00-5GD61	64,70	1	1 шт.	102	0,190
		O	C	3SB35 00-5GD01	64,70	1	1 шт.	102	0,190
		II	B	3SB35 00-5GD31	64,70	1	1 шт.	102	0,190
O.M.R.	73033 желтый	II	C	3SB35 00-3GK31	37,50	1	1 шт.	102	0,170
RONIS	SB 30	O+I	B	3SB35 00-4FD51	25,70	1	1 шт.	102	0,110
CES	SSG 10	O+I	B	3SB35 00-4RD51	51,20	1	1 шт.	102	0,190
		O	B	3SB35 00-4RD01	51,20	1	1 шт.	102	0,190
		I	B	3SB35 00-4RD21	51,20	1	1 шт.	102	0,190
BKS	S1	O+I	C	3SB35 00-5FD51	64,70	1	1 шт.	102	0,190
		O	B	3SB35 00-5FD01	64,70	1	1 шт.	102	0,190
		I	B	3SB35 00-5FD21	64,70	1	1 шт.	102	0,190

Специальные личинки замков BKS и CES см. стр. 64.

¹⁾ Возможна также поставка без корпуса. Заказной № следует дополнить буквой “-Z” и указать код “B01”. Снижение цены примерно на € 1,65.

²⁾ По нормам FIAT; доступно также для других пользователей.

* Заказывается данное или кратное ему количество.
Рекомендуемые цены

Кнопки нажимные и световые индикаторы 3SB3, 22 мм

Органы управления и индикации, металл, круглые, 22 мм

Элементы управления и индикации

Исполнение	Цвет органа управления	LK	Заказной №	Цена € PE	PE (шт., ком., м)	Упак.*	PG	Вес PE около кг
Аппараты аварийного останова по ИСО 13850 и МЭК 60947-5-5 в корпусе ¹⁾²⁾. Применяется также с реле защиты ЗТК28 .								
	красный	B	3SB35 00-1FA20	20,70	1	1 шт.	102	0,110
Диаметр кнопки 32 мм	Кнопка аварийного останова, Ø 32 мм, с принудительной фиксацией по ИСО 13850, освобождение поворотом							
	красный	A	3SB35 00-1HA20	20,60	1	1 шт.	102	0,120
Диаметр кнопки 40 мм, освобождение поворотом, с указанием положения	Кнопка аварийного останова, Ø 40 мм, с принудительной фиксацией по ИСО 13850, освобождение поворотом							
			3SB35 00-1HA26	24,80	1	1 шт.	102	0,120
			• стандартное исполнение • с механическим указателем положения					
	красный	B	3SB35 00-1TA20	20,60	1	1 шт.	102	0,120
Диаметр кнопки 40 мм, освобождение вытягиванием	освобождение вытягиванием							
	красный	B	3SB35 00-1AA20	22,80	1	1 шт.	102	0,140
Диаметр кнопки 40 мм, освобождение вытягиванием	Кнопка аварийного останова, Ø 60 мм, с принудительной фиксацией по ИСО 13850, освобождение поворотом							
	красный	B	3SB35 00-1BA20	41,60	1	1 шт.	102	0,140
Диаметр кнопки 60 мм	Кнопка аварийного останова, Ø 40 мм, с замком RONIS (с 2 ключами), № личинки замка SB 30, с принудительной фиксацией по ИСО 13850, освобождение только ключом							
	красный	B	3SB35 00-1KA20	64,80	1	1 шт.	102	0,170
Диаметр кнопки 60 мм	Кнопка аварийного останова, Ø 40 мм, с замком CES (с 2 ключами), № личинки замка SSG 10, с принудительной фиксацией по ИСО 13850, освобождение только ключом							
	красный	B	3SB35 00-1LA20	85,60	1	1 шт.	102	0,170
Диаметр кнопки 40 мм, с замком RONIS	Кнопка аварийного останова, Ø 40 мм, с замком BKS (с 2 ключами), № личинки замка S1, с принудительной фиксацией по EN ИСО 13850, освобождение только ключом							
	красный	B	3SB35 00-1MA20	47,60	1	1 шт.	102	0,180
Диаметр кнопки 40 мм, с замком CES	Кнопка аварийного останова, Ø 40 мм, с замком O.M.R. (с 2 ключами), № личинки замка 73037, с принудительной фиксацией по ИСО 13850, освобождение только ключом							

Специальные личинки замков BKS и CES см. стр. 64.

1) Возможна также поставка без корпуса. Заказной № следует дополнить буквой “-Z” и указать код “B01”. Снижение цены примерно на € 1,65.

2) Желтые подложки заказываются отдельно, см. Принадлежности.

* Заказывается данное или кратное ему количество.
Рекомендуемые цены

Кнопки нажимные и световые индикаторы 3SB3, 22 мм

Органы управления и индикации, металл, круглые, 22 мм

Элементы управления и индикации

Исполнение	Цвет светофильтра	LK	Заказной №	Цена € PE	PE (шт., ком., М)	Упак.*	PG	Вес PE около кг	
Сигнализаторы в корпусе ¹⁾									
	Световой индикатор с рифленным фильтром ²⁾	янтарный	В	3SB35 01-6BA00	5,60	1	1 шт.	102	0,060
		красный	▶	3SB35 01-6BA20	5,60	1	1 шт.	102	0,060
		желтый	В	3SB35 01-6BA30	5,60	1	1 шт.	102	0,060
		зеленый	▶	3SB35 01-6BA40	5,60	1	1 шт.	102	0,060
		синий	В	3SB35 01-6BA50	5,60	1	1 шт.	102	0,060
		белый	В	3SB35 01-6BA60	5,60	1	1 шт.	102	0,060
		прозрачный	▶	3SB35 01-6BA70	5,60	1	1 шт.	102	0,060
Световой индикатор с гладким фильтром ²⁾	янтарный	В	3SB35 01-6AA00	5,60	1	1 шт.	102	0,060	
	красный	В	3SB35 01-6AA20	5,60	1	1 шт.	102	0,060	
	желтый	В	3SB35 01-6AA30	5,60	1	1 шт.	102	0,060	
	зеленый	В	3SB35 01-6AA40	5,60	1	1 шт.	102	0,060	
	синий	В	3SB35 01-6AA50	5,60	1	1 шт.	102	0,060	
	белый	▶	3SB35 01-6AA60	5,60	1	1 шт.	102	0,060	
	прозрачный	В	3SB35 01-6AA70	5,60	1	1 шт.	102	0,060	

Световой индикатор с гладким фильтром

¹⁾ Поставляется также без корпуса. Заказной № следует дополнить буквой “-Z” и указать код “B01”. Снижение цены около € 1,65.













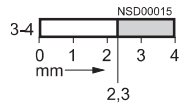

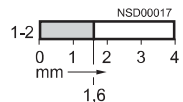

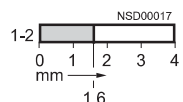

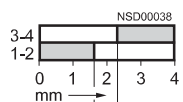
²⁾ Маркировка вкладышами невозможна.

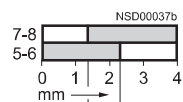
Кнопки нажимные и световые индикаторы 3SB3, 22 мм

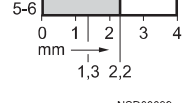
Компоненты к органам управления и индикации

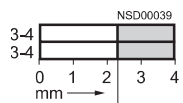
Коммутационные элементы
и ламповые патроны

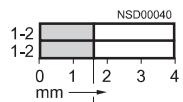
Данные для выбора и заказа

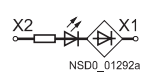
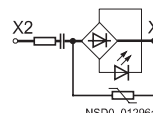
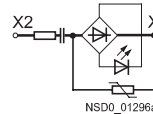
Исполнение	Схема	Ход контактов/Цвет □ Контакт замкнут □ Контакт разомкнут	ЛК	Винтовые клеммы Заказной №	Цена € PE	PE (шт., ком., м)	Упак.*	PG	Вес PE около кг
Элементы для монтажа на лицевой панели									
Одноконтактные коммутационные элементы									
	1 S	глубина установки 50 мм							
	1 НО с позолоченными контактами			▶ 3SB34 00-0B	4,50	1	1 шт.	102	0,011
				▶ 3SB34 00-0BA	6,40	1	1 шт.	102	0,011
3SB34 00-0B	1 НЗ								
	1 НЗ с позолоченными контактами			▶ 3SB34 00-0C	4,50	1	1 шт.	102	0,011
				▶ 3SB34 00-0CA	6,40	1	1 шт.	102	0,011
	1 НЗ	С контактом контроля монтажа ²⁾ , глубина установки 63 мм							
				▶ 3SB34 00-0M	10,10	1	1 шт.	102	0,018
Двухконтактные коммутационные элементы глубина установки 63 мм (включая маркировочную табличку)									
	1 НО + 1 НЗ								
	1 НО + 1 НЗ с позолоченными контактами			▶ 3SB34 00-0A	6,80	1	1 шт.	102	0,018
				▶ 3SB34 00-0AA	10,40	1	1 шт.	102	0,018
	1 НО с опереж. + 1 НЗ с задержкой			▶ 3SB34 00-0H	9,40	1	1 шт.	102	0,018
3SB34 00-0A	1 НО с опереж. + 1 НЗ с задержкой с позолоченными контактами			▶ 3SB34 00-0HA	13,—	1	1 шт.	102	0,018
	2 НО			▶ 3SB34 00-0D	9,40	1	1 шт.	102	0,018
	2 НО с позолоченными контактами			▶ 3SB34 00-0DA	13,—	1	1 шт.	102	0,018
	2 НЗ			▶ 3SB34 00-0E	9,40	1	1 шт.	102	0,018
	2 НЗ с позолоченными контактами			▶ 3SB34 00-0EA	13,—	1	1 шт.	102	0,018
Ламповые патроны со встроенным светодиодом									
	AC/DC 24 В		желтый красный зеленый синий белый	▶ 3SB34 00-1PA	6,40	1	1 шт.	102	0,011
				▶ 3SB34 00-1PB	6,40	1	1 шт.	102	0,011
				▶ 3SB34 00-1PC	6,40	1	1 шт.	102	0,011
				▶ 3SB34 00-1PD	6,40	1	1 шт.	102	0,011
				▶ 3SB34 00-1PE	6,40	1	1 шт.	102	0,011
	AC 110 В		желтый красный зеленый синий белый	▶ 3SB34 00-1QA	11,40	1	1 шт.	102	0,012
3SB34 00-1PA				▶ 3SB34 00-1QB	11,40	1	1 шт.	102	0,012
				▶ 3SB34 00-1QC	11,40	1	1 шт.	102	0,012
				▶ 3SB34 00-1QD	11,40	1	1 шт.	102	0,012
				▶ 3SB34 00-1QE	11,40	1	1 шт.	102	0,012
	AC 230 В		желтый красный зеленый синий белый	▶ 3SB34 00-1RA	11,40	1	1 шт.	102	0,012
				▶ 3SB34 00-1RB	11,40	1	1 шт.	102	0,012
				▶ 3SB34 00-1RC	11,40	1	1 шт.	102	0,012
				▶ 3SB34 00-1RD	11,40	1	1 шт.	102	0,012
				▶ 3SB34 00-1RE	11,40	1	1 шт.	102	0,012

¹⁾ Принудительное размыкание по МЭК 60947-5-1, Приложение К.

²⁾ НЗ-контакт автоматически размыкается при отпускании органа управления. При поставке контакт разомкнут (= безопасное состояние). Активизация (= НЗ-контакты замкнуты при ненажатом органе управления) происходит при первом включении после навешивания коммутационного элемента на орган управления.

Кнопки нажимные и световые индикаторы 3SB3, 22 мм

Компоненты к органам управления и индикации

Коммутационные элементы и ламповые патроны

Исполнение	Номинальное напряжение лампы	Схема	LK	Винтовые клеммы	PE (шт., ком., м)	Упак.*	PG	Вес PE около		
				⊕					Цена € PE	кг
Элементы для монтажа на лицевых панелях				Заказной №						
	Ламповые патроны ВА 9s , глубина установки 50 мм									
	без лампы	соответственно лампе		▶	3SB34 00-1A	4,50	1	1 шт.	102	0,010
	с лампой накалив., 24 В (3SX1 344)	AC/DC 24 В		▶	3SB34 00-1D	6,40	1	1 шт.	102	0,012
	Ламповые патроны ВА 9s , глубина установки 50 мм									
	со встроенным сопротивлением для повышения срока службы и с лампой 130 В (3SX1 731) ¹⁾	AC/DC 110/130 В		▶	3SB34 00-1B	11,40	1	1 шт.	102	0,013
	с балластом и лампой 130 В (3SX1 731) ¹⁾	AC 230/240 В		▶	3SB34 00-1C	11,40	1	1 шт.	102	0,013
	Ламповые патроны ВА 9s , с отдельной функцией проверки ламп ²⁾³⁾									
	с балластом и лампой 130 В (3SX1 731) ¹⁾	AC 230/240 В		▶	3SB34 00-1F	16,90	1	1 шт.	102	0,019
	без лампы, под лампу накалив., макс. 2,6 Вт; с СИД-лампой, AC/DC 24/48/230 В ⁴⁾	соответственно лампе		▶	3SB34 00-1G	11,80	1	1 шт.	102	0,016
	без лампы, под лампу накалив., макс. 2,6 Вт; с СИД-лампой, AC или DC ⁵⁾	соответственно лампе		▶	3SB34 00-1L	12,10	1	1 шт.	102	0,017
	без лампы под лампу накалив., макс. 2,6 Вт; под неонку, AC	соответственно лампе		▶	3SB34 00-1H	11,80	1	1 шт.	102	0,016
	Трансформатор для навешивания на ламповый патрон 3SB34 00-1A для лампы накаливания, 2 Вт, AC									
	127 В / 24 В			▶	3SB34 00-3A	29,10	1	1 шт.	102	0,109
	240 В / 24 В			▶	3SB34 00-3C	28,60	1	1 шт.	102	0,108
	260 В / 24 В			▶	3SB34 00-3E	29,10	1	1 шт.	102	0,110
	400 В / 24 В			▶	3SB34 00-3F	29,10	1	1 шт.	102	0,108
	127 В / 6 В			▶	3SB34 00-3M	29,10	1	1 шт.	102	0,108
	240 В / 6 В			▶	3SB34 00-3P	28,70	1	1 шт.	102	0,107
	400 В / 6 В			▶	3SB34 00-3S	29,10	1	1 шт.	102	0,107
480 В / 6 В			▶	3SB34 00-3U	28,60	1	1 шт.	102	0,132	
600 В / 6 В			▶	3SB34 00-3W	28,60	1	1 шт.	102	0,128	
	Элемент с 2 диодами Тип 1N 4007									
	$U_{RMS} = \text{max. } 250 \text{ В}$ $I_{FAV} = 0,8 \text{ А}$ bei $T_U = 60^\circ \text{C}$		▶	3SB34 00-2A	10,60	1	1 шт.	102	0,018	

1) Используется только эта лампа.

2) Ламповый патрон с отдельной функцией проверки ламп в один корпус не устанавливается.

3) Примеры схем см. каталог LV 1 T.

4) Не пригоден для светодиодов, которые предназначены только для AC или DC.

5) Не пригоден для светодиодов AC/DC 24/48/230 В. При питании от DC необходимо X5 подключить к L.

Кнопки нажимные и световые индикаторы 3SB3, 22 мм

Компоненты к органам управления и индикации

Коммутационные элементы и ламповые патроны

Исполнение	Номин. напряж. лампы/Схема	Ход контактов/Цвет	LK	Пружинные клеммы	PE (шт., ком., м)	Улак.*	PG	Вес PE около
В		<input type="checkbox"/> Контакт замкнут <input type="checkbox"/> Контакт разомкнут						кг
				Заказной №	Цена € PE			

Элементы для монтажа на лицевых панелях



3SB34 03-0B

Одноконтактный коммутационный элемент

• глубина установки 50 мм

- 1 НО
- 1 НО с позолоченными контактами

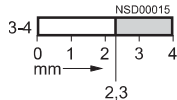
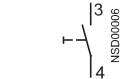

В	3SB34 03-0B	5,—	1	1 шт.	102	0,008
В	3SB34 03-0BA	8,40	1	1 шт.	102	0,008

- 1 НЗ
- 1 НЗ с позолоченными контактами

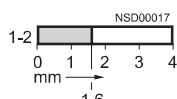
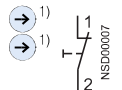

В	3SB34 03-0C	5,—	1	1 шт.	102	0,008
В	3SB34 03-0CA	8,40	1	1 шт.	102	0,008

• С контактом контроля монтажа²⁾, глубина установки 63 мм

- 1 НЗ

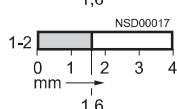
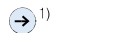

В	3SB34 03-0M	9,90	1	1 шт.	102	0,018
---	--------------------	-------------	---	-------	-----	-------



3SB34 03-0A

Двухконтактный коммутационный элемент, глубина установки 63 мм

- 1 НО + 1 НЗ
- 1 НО + 1 НЗ с позолоченными контактами

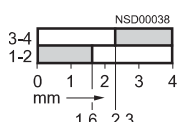
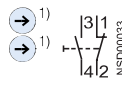

В	3SB34 03-0A	7,50	1	1 шт.	102	0,018
В	3SB34 03-0AA	14,20	1	1 шт.	102	0,018

- 1 НО с опереж.+ 1 НЗ с задержкой
- 1 НО с опереж.+ 1 НЗ с задержкой с позолоченными контактами

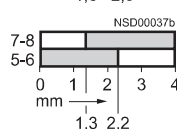
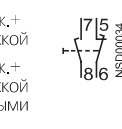

В	3SB34 03-0H	10,10	1	1 шт.	102	0,018
В	3SB34 03-0HA	16,80	1	1 шт.	102	0,018

- 2 НО
- 2 НО с позолоченными контактами

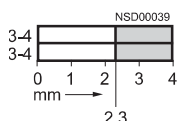
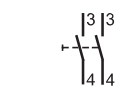

В	3SB34 03-0D	10,10	1	1 шт.	102	0,017
В	3SB34 03-0DA	16,80	1	1 шт.	102	0,017

- 2 НЗ
- 2 НЗ с позолоченными контактами

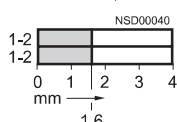
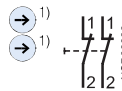

В	3SB34 03-0E	10,10	1	1 шт.	102	0,018
В	3SB34 03-0EA	16,80	1	1 шт.	102	0,018



3SB34 03-1C

Ламповый патрон ВА 9s, глубина установки 50 мм

- без лампы

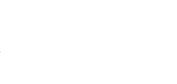
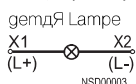

В	3SB34 03-1A	5,—	1	1 шт.	102	0,008
---	--------------------	------------	---	-------	-----	-------

- со встроенным дросселем и лампой 130 В (3SX1 731)³⁾



В	3SB34 03-1C	11,80	1	1 шт.	102	0,010
---	--------------------	--------------	---	-------	-----	-------



3SB3403-1PA

Ламповый патрон со светодиодом, глубина установки 50 мм, шаг 30 мм x 30 мм

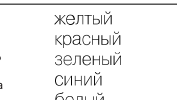
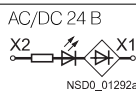

В	3SB34 03-1PA	7,—	1	1 шт.	102	0,009
В	3SB34 03-1PB	7,—	1	1 шт.	102	0,010
В	3SB34 03-1PC	7,—	1	1 шт.	102	0,009
В	3SB34 03-1PD	7,—	1	1 шт.	102	0,009
В	3SB34 03-1PE	7,—	1	1 шт.	102	0,009

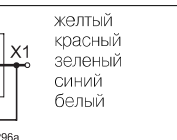
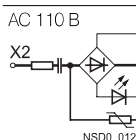

В	3SB34 03-1QA	12,70	1	1 шт.	102	0,010
В	3SB34 03-1QB	12,70	1	1 шт.	102	0,010
В	3SB34 03-1QC	12,70	1	1 шт.	102	0,010
В	3SB34 03-1QD	12,70	1	1 шт.	102	0,010
В	3SB34 03-1QE	12,70	1	1 шт.	102	0,010

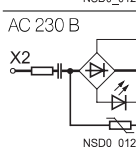

В	3SB34 03-1RA	12,70	1	1 шт.	102	0,010
В	3SB34 03-1RB	12,70	1	1 шт.	102	0,010
В	3SB34 03-1RC	12,70	1	1 шт.	102	0,010
В	3SB34 03-1RD	12,70	1	1 шт.	102	0,010
В	3SB34 03-1RE	12,70	1	1 шт.	102	0,010

¹⁾ Принудительное размыкание по МЭК 60947-5-1, Приложение К.

²⁾ НЗ-контакт автоматически размыкается при отпускании органа управления. При поставке контакт разомкнут (= безопасное состояние).

³⁾ Применяется только эта лампа.

* Заказывается данное или кратное ему количество.

Рекомендуемые цены

Кнопки нажимные и световые индикаторы 3SB3, 22 мм



Компоненты к органам управления и индикации

Коммутационные элементы и ламповые патроны

4)

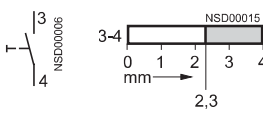
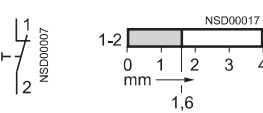

Исполнение	Схема	Ход контактов	LK	Штифты под пайку	Цена € PE	PE (шт., ком., м)	Упак.*	PG	Вес PE около
		<input type="checkbox"/> Контакт замкнут <input type="checkbox"/> Контакт разомкнут		Заказной №	Цена € PE				кг

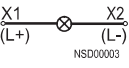
Элементы для монтажа на печатных платах

 3SB34 11-0B	Одноконтakтный коммутационный элемент Глубина установки 44 мм 1 НО		B	3SB34 11-0B	5,—	1	1 шт.	102	0,003
	1 НЗ		B	3SB34 11-0C	5,—	1	1 шт.	102	0,003
 3SB34 11-1A	Ламповый патрон Wedge-Base W2 x 4,6 d без лампы глубина установки 44 мм		B	3SB34 11-1A	4,50	1	1 шт.	102	0,002

Исполнение	LK	Заказной №	Цена € PE	PE (шт., ком., м)	Упак.*	PG	Вес PE около
							кг

Держатель на 3 элемента, для крепления на лицевой панели

 3SB39 01-0AB	Держатель для нажимных кнопок и нажимных выключателей¹⁾ для навешивания 3 элементов (входит в объем поставки нажимных кнопок и переключателей с подсветкой)	▶	3SB39 01-0AB	30,90	100	20 шт.	102	0,100
 3SB39 01-0AC	Держатель для переключателя с рукояткой, переключателя с ключом и двухкнопочного выключателя с нажимным элементом для среднего коммутационного элемента	▶	3SB39 01-0AC	34,40	100	10 шт.	102	0,200

Нажимные элементы для монтажа на печатных платах

 3SB39 01-0AW	Нажимной элемент для переключателя с рукояткой, переключателя с ключом для среднего коммутационного элемента	B	3SB39 01-0AW	30,80	100	10 шт.	102	0,100
---	--	---	---------------------	--------------	-----	--------	-----	-------

Принадлежности для монтажа на печатных платах

 3SB39 01-0AA	Держатель для монтажа аппаратов управления на печатной плате (крепежный винт входит в объем поставки)	B	3SB39 01-0AA	57,60	100	10 шт.	102	0,200
---	---	---	---------------------	--------------	-----	--------	-----	-------

¹⁾ Принудительное размыкание по МЭК 60947-5-1, Приложение К.

²⁾ Держатель также пригоден для грибовидных кнопок и нажимных-вытяжных выключателей.

Кнопки нажимные и световые индикаторы 3SB3, 22 мм

Компоненты к органам управления и индикации

**F-адаптер AS-интерфейса
для аппаратов аварийного останова**

Обзор



F-адаптер AS-интерфейса служит для подключения аппарата аварийного останова/отключения по ИСО 13850 или EN 418 серии 3SB3 к шинной системе AS-интерфейса.

F-адаптер имеет ведомый AS-интерфейс в системе противоаварийной защиты и навешивается сзади на аппарат аварийного останова/отключения (только элемент управления).

Подключение производится в зависимости от исполнения через винтовые или пружинные клеммы. В расширенной модификации имеется выход для управления световым индикатором на светодиодах.

Адресация происходит через выводы AS-интерфейса или через встроенное гнездо.

С данным адаптером достигается 4 категория безопасности (SIL 3).

Данные для выбора и заказа

Исполнение	LK	Винтовые клеммы	PE (шт., ком., М)	Упак.*	PG	Вес PE около
		Заказной №	Цена € PE			кг



3SF5 402-1AA03

F-адаптер AS-интерфейса для аппарата аварийного останова/отключения SIRIUS 3SB3
Для монтажа на лицевой панели

- 2 Вх.
- 2 Вх./1 Вых., выход для управления светодиодом

▶	3SF5 402-1AA03	143,—	1	1 шт.	121	0,066
▶	3SF5 402-1AB03	150,—	1	1 шт.	121	0,066

Исполнение	LK	Пружинные клеммы	PE (шт., ком., М)	Упак.*	PG	Вес PE около
		Заказной №	Цена € PE			кг



3SF5 402-1AA04

F-адаптер AS-интерфейса для аппарата аварийного останова/отключения SIRIUS 3SB3
Для монтажа на лицевой панели

- 2 Вх.
- 2 Вх./1 Вых., выход для управления светодиодом

▶	3SF5 402-1AA04	149,—	1	1 шт.	121	0,066
▶	3SF5 402-1AB04	155,—	1	1 шт.	121	0,066

Кнопки нажимные и световые индикаторы 3SB3, 22 мм

Компоненты к органам управления и индикации

Специальные личинки к замкам

Опции

Специальные личинки к замкам переключателей

Запирающиеся переключатели из пластика и металла, круглые и квадратные, по желанию могут оснащаться специальными личинками замков фирм BKS и CES.

Для специальных личинок замков, приведенных в следующей таблице, обычный срок поставки составляет 5 рабочих дней.

В этом случае заказной № соответствующего переключателя дополняется буквой „-Z“, кодом „Y02“ и номером личинки.

Наценка за шт. € 2,60

Пример заказа

3SB30 00-4LD01-Z
Y02
Z = SSG11

Доступные варианты специальных личинок	Заказной № Код
Переключатели с ключом	
CES SSG 11 до SSG 15	3SB3. ...-4LD...-Z Y02 3SB3. ...-4MD...-Z Y02 3SB3. ...-4PD...-Z Y02 3SB3. ...-4QD...-Z Y02 3SB3. ...-4RD...-Z Y02 3SB3. ...-4SD...-Z Y02
BKS E1, E2, E7, E9 ¹⁾	3SB3. ...-5AD...-Z Y02 3SB3. ...-5BD...-Z Y02 3SB3. ...-5DD01-Z Y02 3SB3. ...-5DD11-Z Y02 3SB3. ...-5DD41-Z Y02 3SB3. ...-5ED...-Z Y02 3SB3. ...-5FD01-Z Y02 3SB3. ...-5GD01-Z Y02
E9 ¹⁾	3SB3. ...-5FD51-Z Y02
Грибовидный выключатель аварийного останова	
CES SSP 9	3SB3. ...-1KA20-Z Y02
BKS E2, E7, E9 ¹⁾	3SB3. ...-1LA20-Z Y02

¹⁾ Эти выключатели BKS (личинки для VW) поставляются без ключей.

Для специальных замков, не указанных в таблице, средний срок поставки составляет 25 рабочих дней.

В этом случае заказной № соответствующего выключателя дополняется буквой „-Z“, кодом „Y01“ и номером личинки.

Наценка/шт.: € 11,30

Пример заказа

3SB30 00-4LD01-Z
Y01
Z = SSG18

Примечания

- При повышенных требованиях к контролю доступа с использованием замков с различными номерами личинок рекомендуется применять замки моделей BKS, CES или IKON.
- Специальные личинки для VW (E1, E2, ...) поставляются без ключей, все остальные – с двумя ключами.
- На все специальные личинки устанавливается наценка.

Центральные и главные системы замков

Поставляются следующие системы с замками BKS, CES и IKON:

- центральная система замков,
- главная система замков,
- главная центральная система замков (несколько замков),
- система замков с мастер-ключом (несколько групп замков).

Цена и сроки поставки – по запросу

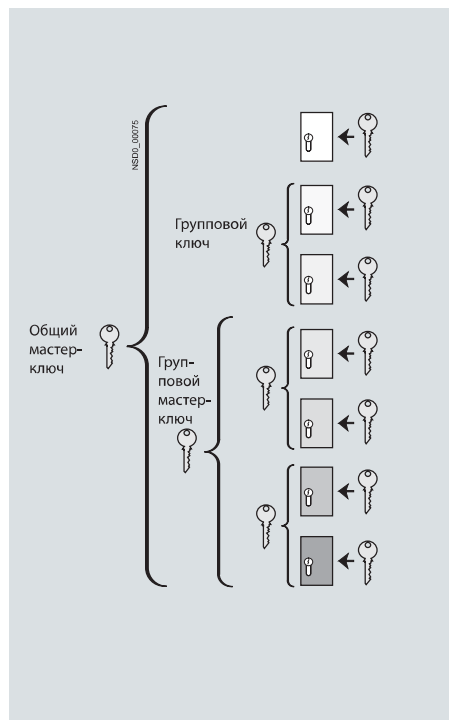

Пример системы с главными замками

Кнопки нажимные и световые индикаторы 3SB3, 22 мм

Маркировка

Лазерная маркировка

Обзор

Маркировка элементов управления и индикации

В качестве опции предлагается маркировка как пластиковых, так и металлических элементов управления и индикации лазером.



Нажимная кнопка в металле с лазерной маркировкой

Маркировать можно элементы управления нажимных кнопок, кнопок с подсветкой, нажимных выключателей, нажимных выключателей с подсветкой, грибовидных выключателей, грибовидных выключателей с подсветкой, а также светофильтры световых индикаторов

Рукоятки переключателей маркируются только в исполнении из термопласта (всего одной строкой текста на кольце).



Нажимная кнопка и рукоятка (термопласт) с лазерной маркировкой

Исполнение

Текстовая маркировка обычно выполняется шрифтом высотой 4 мм.

В качестве шрифта используется Arial. Другие размеры и типы шрифтов необходимо указывать при заказе.

Максимальная длина одной строки:

- 10 знаков для текста в одну строку,
- 8 знаков для текста в две строки,
- 6 знаков для текста в 3 строки, однако средняя строка должна содержать 10 знаков.

Подготовка заказа

При заказе заказной номер органа управления или светового индикатора дополняется буквой „-Z“ и кодом:

- текст прописными/строчными буквами, только начало строки с прописной буквы (напр., „Подъем откл.“): **Y10**
- текст прописными буквами (напр., „ПОДЪЕМ ОТКЛ.“): **Y11**
- текст строчными буквами (напр., „подъем откл.“): **Y12**
- текст прописными/строчными буквами, все слова начинаются с больших букв (напр., „Подъем Откл.“): **Y15**
- символ с № по ИСО 7000, МЭК 60417: **Y13**
- надпись или символ по приложению: **Y19**

Наценка на 1 шт. для опций от Y10 до Y15: € 0,72

Наряду с заказным номером с соответствующим кодом приводится полный текст нужной надписи. При специальных надписях на иностранном языке наряду с точным написанием необходимо также указывать иностранный язык. Для символов с № указывается также соответствующий стандарт.

В надписях, содержащих несколько строк, текст должен присваиваться соответствующей строке, напр., „Z1= Поднять, Z2 = Опустить“. В длинных словах также указываются переносы.

Для специальных символов (код Y19) должен передаваться CAD-эскиз в формате DXF.

Пример заказа 1

Требуется круглая нажимная кнопка с надписью „Reset“:

3SB30 00-0AA41-Z

Y10

Z = Reset (Englisch)

Пример заказа 2

Требуется квадратная нажимная кнопка с символом № 5389 по МЭК 60417:

3SB31 10-0AA31-Z

Y13

Z = 5389 МЭК

Пример заказа 3

Требуется круглая нажимная кнопка с символом № 1118 по МЭК 7000:

3SB30 00-0AA41-Z

Y13

Z = 1118 МЭК

Кнопки нажимные и световые индикаторы 3SB3, 22 мм

Маркировка

Маркировка лазерным принтером

Обзор

С помощью программы *Label Designer*, которая доступна в Интернете, а также табличек для лазерной маркировки можно самостоятельно изготовить специальные таблички на обычном лазерном принтере.

Самоклеящиеся или оснащенные защелками таблички крепятся на соответствующих носителях (см. подложки). Круглые маркеры предназначены в качестве вкладышей для нажимных кнопок и выключателей с подсветкой.

Таблички (этикетки) пригодны для печати текстов от одной до трех строк или символов.

При повышенных требованиях к маркировке рекомендуется использовать готовые (изготовленные с помощью лазера или гравировки) маркировочные таблички и вкладыши.

Программу *Label Designer* можно найти в Интернете по адресу:

<http://www.siemens.de/sirius-label-designer>

Данные для выбора и заказа

Исполнение	Цвет	LK	Заказной №	Цена € PE	PE (шт., к., м)	Упак.*	PG	Вес PE около кг	
Этикетки для печати надписей									
	Сменный маркер для световых индикаторов и кнопок	молочный	A	3SB39 01-2AB	39,50	100	480 шт.	102	0,100
	Маркировочная табличка 12,5 мм x 27 мм для наклеивания на носитель	белый	A	3SB39 02-2AA	34,20	100	480 шт.	102	0,100
	Маркировочная табличка 27 мм x 27 мм для наклеивания на носитель	белый	A	3SB39 03-2AA	34,20	100	480 шт.	102	0,100
	Маркировочная табличка 17,5 мм x 28 мм для защелкивания на носителе	белый	A	3SB39 05-2AA	26,80	100	720 шт.	102	0,100
	Маркировочная табличка 22 мм x 22 мм для наклеивания на корпус	белый	A	3SB39 06-2AA	34,20	100	700 шт.	102	0,100

Кнопки нажимные и световые индикаторы 3SB3, 22 мм

Маркировка

Сменная маркировка

Обзор

В нажимные кнопки (прозрачные) и в утапливаемые кнопки выключателей с подсветкой, за исключением световых индикаторов, вкладываются сменные маркеры (вкладыши).

Эти маркеры из светлого прозрачного термопласта с черной надписью можно ставить с поворотом на 90°.

Маркировка

Надписи выполняются заглавными буквами. Символы, в том числе и отсутствующие в каталоге, выполняются по МЭК 7000 или МЭК 60417 (см. стр.69).

Сменные маркеры без надписей предназначены для самостоятельной маркировки несмываемым фломастером

Данные для выбора и заказа

Надпись/Символ	№ символа.	LK	Заказной №	Цена € PE	PE (шт., ком., м)	Упак.*	PG	Вес PE около кг
----------------	------------	----	------------	-----------	-------------------	--------	----	-----------------

Круглые сменные маркеры







для самостоятельной маркировки

без надписей		B	3SB19 01-4AS	80,80	100	10 ST	102	0,100
--------------	--	---	---------------------	--------------	-----	-------	-----	-------

с надписями

Ein (Вкл.)		B	3SB19 01-4AB	80,80	100	10 шт.	102	0,100
On		B	3SB19 01-4EB	80,80	100	10 шт.	102	0,100
Aus (Откл.)		B	3SB19 01-4AC	80,80	100	10 шт.	102	0,100
Off		B	3SB19 01-4EC	80,80	100	10 шт.	102	0,100
Auf (Вверх)		B	3SB19 01-4AD	80,80	100	10 шт.	102	0,100
Up		B	3SB19 01-4ED	80,80	100	10 шт.	102	0,100
Ab (Вниз)		B	3SB19 01-4AE	80,80	100	10 шт.	102	0,100
Down		B	3SB19 01-4EE	80,80	100	10 шт.	102	0,100
Vor (Вперед)		B	3SB19 01-4AF	80,80	100	10 шт.	102	0,100
Forward		B	3SB19 01-4EF	80,80	100	10 шт.	102	0,100
Zurück (Назад)		B	3SB19 01-4AG	80,80	100	10 шт.	102	0,100
Rechts (Вправо)		B	3SB19 01-4EG	80,80	100	10 шт.	102	0,100
Right		B	3SB19 01-4AH	80,80	100	10 шт.	102	0,100
Links (Влево)		C	3SB19 01-4EH	80,80	100	10 шт.	102	0,100
Left		B	3SB19 01-4AJ	80,80	100	10 шт.	102	0,100
Auf (Откр.)		C	3SB19 01-4EJ	80,80	100	10 шт.	102	0,100
Open		B	3SB19 01-4AD	80,80	100	10 шт.	102	0,100
Zu (Закр.)		B	3SB19 01-4EP	80,80	100	10 шт.	102	0,100
Close		B	3SB19 01-4AL	80,80	100	10 шт.	102	0,100
Schnell (Быстро)		B	3SB19 01-4EQ	80,80	100	10 шт.	102	0,100
Fast		B	3SB19 01-4AM	80,80	100	10 шт.	102	0,100
Langsam (Медленно)		B	3SB19 01-4ER	80,80	100	10 шт.	102	0,100
Slow		B	3SB19 01-4AN	80,80	100	10 шт.	102	0,100
Betrieb (Работа)		B	3SB19 01-4ES	80,80	100	10 шт.	102	0,100
Running		B	3SB19 01-4AP	80,80	100	10 шт.	102	0,100
Störung (Авария)		B	3SB19 01-4EV	80,80	100	10 шт.	102	0,100
Fault		B	3SB19 01-4AQ	80,80	100	10 шт.	102	0,100
Einrichten (Наладка)		B	3SB19 01-4EW	80,80	100	10 шт.	102	0,100
Reset (сброс)		B	3SB19 01-4AR	80,80	100	10 шт.	102	0,100
Test (Тест)		B	3SB19 01-4EM	80,80	100	10 шт.	102	0,100
Start (Пуск)		B	3SB19 01-4EN	80,80	100	10 шт.	102	0,100
Halt (Стоп)		B	3SB19 01-4EK	80,80	100	10 шт.	102	0,100
Stop		B	3SB19 01-4AK	80,80	100	10 шт.	102	0,100
Ein (Вкл.)		B	3SB19 01-4EL	80,80	100	10 шт.	102	0,100

с графическими символами

О (Откл.)		5008 МЭК	B	3SB19 01-4MB	80,80	100	10 шт.	102	0,100
I (Вкл.)		5007 МЭК	B	3SB19 01-4MC	80,80	100	10 шт.	102	0,100
II (Вкл.)		--	B	3SB19 01-4MD	80,80	100	10 шт.	102	0,100
Электродвигатель		0011 МЭК	B	3SB19 01-4PA	80,80	100	10 шт.	102	0,100
Движение по стрелке		5022 МЭК	B	3SB19 01-4NA	80,80	100	10 шт.	102	0,100
Приращение, плюс		5005 МЭК	B	3SB19 01-4NG	80,80	100	10 шт.	102	0,100
Убыль, минус		5006 МЭК	B	3SB19 01-4MC	80,80	100	10 шт.	102	0,100

со специальной маркировкой по заказу

Надпись или символ см. опции			B	3SB19 01-4AZ					
• Текстовая строка (и) или символ с №			B	K0Y, K1Y, K2Y, K3Y или K5Y	2,—	1	1 шт.	102	0,001
• Произвольная надпись или символ			C	K9Y	2,—	1	1 шт.	102	0,001

Кнопки нажимные и световые индикаторы 3SB3, 22 мм



Маркировка

Сменная маркировка









Надпись/Символ	№ символа.	LK	Заказной №	Цена € PE	PE (шт., ком., м)	Упак.*	PG	Вес PE около кг
----------------	------------	----	------------	--------------	----------------------	--------	----	-----------------------

Квадратные сменные маркеры

для самостоятельной маркировки

	Без надписи		B	3SB39 40-4AA	63,30	100	10 ST	102	0,100
	С надписью								
	Ein (Вкл.)		B	3SB39 40-4AB	63,30	100	10 шт.	102	0,100
	On		C	3SB39 40-4EB	63,30	100	10 шт.	102	0,100
	Aus (Откл.)		C	3SB39 40-4AC	63,30	100	10 шт.	102	0,100
	Off		C	3SB39 40-4EC	63,30	100	10 шт.	102	0,100
	Auf (Вверх)		B	3SB39 40-4AD	67,70	100	10 шт.	102	0,100
	Up		C	3SB39 40-4ED	63,30	100	10 шт.	102	0,100
	Ab (Вниз)		B	3SB39 40-4AE	63,30	100	10 шт.	102	0,100
	Down		C	3SB39 40-4EE	63,30	100	10 шт.	102	0,100
	Vor (Вперед)		C	3SB39 40-4EF	63,30	100	10 шт.	102	0,100
	Forward		C	3SB39 40-4EG	63,30	100	10 шт.	102	0,100
	Zurück (Назад)		C	3SB39 40-4AH	63,30	100	10 шт.	102	0,100
	Rechts (Вправо)		C	3SB39 40-4AJ	63,30	100	10 шт.	102	0,100
	Right		B	3SB39 40-4AD	67,70	100	10 шт.	102	0,100
	Links (Влево)		B	3SB39 40-4AL	63,30	100	10 шт.	102	0,100
	Left		B	3SB39 40-4AM	63,30	100	10 шт.	102	0,100
	Auf (Откр.)		B	3SB39 40-4AN	63,30	100	10 шт.	102	0,100
	Open		C	3SB39 40-4EV	63,30	100	10 шт.	102	0,100
	Zu (Закр.)		C	3SB39 40-4AQ	63,30	100	10 шт.	102	0,100
	Close		C	3SB39 40-4EW	63,30	100	10 шт.	102	0,100
	Schnell (Быстро)		C	3SB39 40-4EM	63,30	100	10 шт.	102	0,100
	Fast		B	3SB39 40-4EK	63,30	100	10 шт.	102	0,100
	Langsam (Медленно)		B	3SB39 40-4AK	63,30	100	10 шт.	102	0,100
	Slow		B	3SB39 40-4EL	63,30	100	10 шт.	102	0,100

с графическим символом

	O (Откл.)		5008 МЭК	B	3SB39 40-4MB	63,30	100	10 шт.	102	0,100
	I (Вкл.)		5007 МЭК	B	3SB39 40-4MC	63,30	100	10 шт.	102	0,100
	II (Вкл.)		--	B	3SB39 40-4MD	63,30	100	10 шт.	102	0,100
	Электродвигатель		0011 МЭК	C	3SB39 40-4PA	63,30	100	10 шт.	102	0,100
	Движение по стрелке		5022 МЭК	B	3SB39 40-4NA	63,30	100	10 шт.	102	0,100
	Приращение, плюс		5005 МЭК	B	3SB39 40-4NG	63,30	100	10 шт.	102	0,100
	Убыль, минус		5006 МЭК	B	3SB39 40-4MC	63,30	100	10 шт.	102	0,100

со специальной маркировкой по заказу

	Надпись или символ см. опции				3SB39 40-4AZ					
	• Текстовая строка (и) или символ с №			B	K0Y, K1Y, K2Y, K3Y или K5Y	2,—	1	1 шт.	102	0,001
	• Произвольная надпись или символ			C	K9Y	2,—	1	1 шт.	102	0,001

Кнопки нажимные и световые индикаторы 3SB3, 22 мм

Маркировка

Сменная маркировка

Опции

Индивидуальная маркировка по заказу

На таблички и маркеры могут наноситься и другие, не указанные в данных для заказа надписи и символы.

Текстовая маркировка обычно выполняется шрифтом высотой 4 мм (в однострочном тексте) или 3 мм (если текст в 2 или 3 строки).

В качестве шрифта используется Arial. Возможны также другая высота и тип шрифта, если это будет указано в заказе.

На круглых маркерах одна строка может иметь максимально:

- 10 знаков при тексте в одну строку,
- 8 знаков при тексте в 2 строки,
- 6 знаков при тексте в 3 строки, однако средняя строка может содержать 10 знаков.

На квадратных маркерах одна строка может содержать 10 знаков.

Примеры индивидуальной маркировки по заказу



Две строки прописными/строчными буквами (K0Y)



Одна строка прописными буквами (K1Y)



Три строки строчными буквами (K2Y)

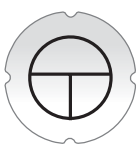

Символ № 5011 по МЭК 60417 (K3Y)

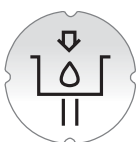

Любой символ по приложению BZ (K9Y)

Подготовка заказа

Заказной № дополняется следующими кодами:

- Строка(-и) текста прописными и строчными буквами, только начало строки с большой буквы (напр., „Heben aus“): **K0Y**
- Строка(-и) текста прописными буквами (напр., „HEBEN AUS“): **K1Y**
- Строка(-и) текста строчными буквами (напр., „heben aus“): **K2Y**
- Строка(-и) текста прописными/строчными буквами, все слова начинаются с большой буквы (напр., „Heben Aus“): **K5Y**
- Для символа указать № по ИСО 7000, МЭК 60417: **K3Y**
- Любая надпись или символ по приложению BZ: **K9Y**

Наряду с заказным № и соответствующим кодом следует привести нужную надпись полным текстом. Для специальных маркировок на иностранном языке помимо точного написания необходимо также указать иностранный язык.

Для многострочных надписей текст должен быть присвоен соответствующим строкам, напр., „Z1= Heben, Z2=Senken“. В длинных словах указывается также разбивка по слогам (переносы) (см. пример заказа 1).

Символы заказываются также по № согласно МЭК 7000 или МЭК 60417 (см. примеры заказа 2 и 3).

Для специальных символов (код K9Y) необходимо передать CAD-чертеж (эскиз) в формате DXF.

Пример заказа 1

Требуется табличка с двумя строками текста:

3SB19 01-4AZ

K1Y

Z1 = HEBEN (строка 1 = ПОДНЯТЬ)

Z2 = SENKEN (строка 2 = ОПУСТИТЬ)

Пример заказа 2

Требуется табличка с символом № 5011 согласно МЭК 60417:

3SB19 01-4AZ

K3Y

Z = 5011 МЭК

Пример заказа 3

Требуется табличка с символом № 1118 согласно МЭК 7000:

3SB19 01-4AZ

K3Y

Z = 1118 МЭК

Кнопки нажимные и световые индикаторы 3SB3, 22 мм

Маркировка

Маркировочные модули

Обзор

Маркировочные модули состоят из основания из черного термопласта и маркировочной таблички (черной с белой надписью или серебристой с черной надписью) для наклеивания или защелкивания. Они не пригодны для кнопок аварийного отключения.

Соблюдайте установочные размеры!

Маркировка

Надписи начинаются с заглавных букв. Символы, в том числе и не указанные в каталоге, наносятся согласно МЭК 7000 или МЭК 60417 (см. стр. 74).

Наклейки

На обратную сторону маркировочной таблички нанесен слой клея.

Для аппаратов с круглой и квадратной кнопкой предлагаются по 2 размера:

- держатель 30 мм x 45 мм x 7 мм с маркировочной табличкой 12,5 мм x 27 мм.
- держатель 30 мм x 60 мм x 7 мм с маркировочной табличкой 27 мм x 27 мм.

Таблички на защелках

Для аппаратов с круглой кнопкой предусмотрено следующее исполнение:





- держатель 29,8 мм x 51 мм x 3 мм с маркировочной табличкой 17,5 мм x 28 мм (площадь маркировки: 17,5 мм x 27 мм).

Данные для выбора и заказа

Надпись	LK	Маркировочные наклейки, черные, 12,5 мм x 27 мм	PE (шт., ком., м)	Упак.*	PG	Вес PE около
		Заказной №	Цена € PE			кг

Маркировочные наклейки, черные

для самостоятельной маркировки

	без надписи)	3SB39 02-1AA	46,10	100	10 шт.	102	0,100
	C надписью							
	Ein (Вкл.)	B	3SB39 02-1AB	63,30	100	10 шт.	102	0,100
	On	B	3SB39 02-1EB	63,30	100	10 шт.	102	0,100
	Aus (Откл.)	B	3SB39 02-1AC	63,30	100	10 шт.	102	0,100
	Off	B	3SB39 02-1EC	63,30	100	10 шт.	102	0,100
	Auf (Вверх)	B	3SB39 02-1AD	63,30	100	10 шт.	102	0,100
	Up	B	3SB39 02-1ED	63,30	100	10 шт.	102	0,100
	Ab (Вниз)	B	3SB39 02-1AE	63,30	100	10 шт.	102	0,100
	Down	B	3SB39 02-1EE	63,30	100	10 шт.	102	0,100
	Vor (Вперед)	B	3SB39 02-1AF	63,30	100	10 шт.	102	0,100
	Forward	B	3SB39 02-1EF	63,30	100	10 шт.	102	0,100
	Zurück (Назад)	B	3SB39 02-1AG	63,30	100	10 шт.	102	0,100
	Reverse	B	3SB39 02-1EG	63,30	100	10 шт.	102	0,100
	Rechts (Вправо)	B	3SB39 02-1AH	63,30	100	10 шт.	102	0,100
	Right	B	3SB39 02-1EH	63,30	100	10 шт.	102	0,100
	Links (Влево)	B	3SB39 02-1AJ	63,30	100	10 шт.	102	0,100
	Left	B	3SB39 02-1EJ	63,30	100	10 шт.	102	0,100
	Auf (Откр.)	B	3SB39 02-1AD	63,30	100	10 шт.	102	0,100
	Open	B	3SB39 02-1EP	63,30	100	10 шт.	102	0,100
	Zu (Закр.)	B	3SB39 02-1AL	63,30	100	10 шт.	102	0,100
	Close	B	3SB39 02-1EQ	63,30	100	10 шт.	102	0,100
	Betrieb (Работа)	B	3SB39 02-1AP	63,30	100	10 шт.	102	0,100
	Störung (Авария)	B	3SB39 02-1AQ	63,30	100	10 шт.	102	0,100
	Fault	B	3SB39 02-1EW	63,30	100	10 шт.	102	0,100
	Test (Тест)	B	3SB39 02-1EN	63,30	100	10 шт.	102	0,100
	Start (Пуск)	B	3SB39 02-1EL	63,30	100	10 шт.	102	0,100
	Halt (Стоп)	B	3SB39 02-1AK	63,30	100	10 шт.	102	0,100
	Stop	B	3SB39 02-1EK	63,30	100	10 шт.	102	0,100
	Stop Start (Стоп Пуск)	B	3SB39 02-1BC	63,30	100	10 шт.	102	0,100
	Hand Auto (Ручной Автомат.)	C	3SB39 02-1BA	63,30	100	10 шт.	102	0,100
	Man Auto	B	3SB39 02-1EU	63,30	100	10 шт.	102	0,100
	C графическим символом							
	O	B	3SB39 02-1MB	63,30	100	10 шт.	102	0,100
	I	B	3SB39 02-1MC	63,30	100	10 шт.	102	0,100
	O I	B	3SB39 02-1MF	63,30	100	10 шт.	102	0,100
	I O II	B	3SB39 02-1MG	63,30	100	10 шт.	102	0,100
	1 2	B	3SB39 02-1ML	63,30	100	10 шт.	102	0,100
	↑	B	3SB39 02-1NJ	63,30	100	10 шт.	102	0,100
	→	B	3SB39 02-1NA	63,30	100	10 шт.	102	0,100
	C специальной маркировкой по заказу							
	См. опции для надписей и символов		3SB39 02-1XZ					
	• строка (и) или номер символа	B	K0Y, K1Y, K2Y, K3Y или K5Y	2,—	1	1 шт.	102	0,001
	• Любая надпись или символ	C	K9Y	2,—	1	1 шт.	102	0,001

* Заказывается данное или кратное ему количество.
Рекомендуемые цены



Кнопки нажимные и световые индикаторы 3SB3, 22 мм

Маркировка

Маркировочные модули

Надпись	LK	Маркировочные наклейки, серебристые, 12,5 мм x 27 мм	PE (шт., ком., м)	Упак.*	PG	Вес PE около
		Заказной №				кг
		Цена € PE				

Маркировочные наклейки, серебристые

		<i>для самостоятельной маркировки</i>						
	без надписи	B	3SB19 01-2AA	56,20	100	10 шт.	102	0,100
	С надписью							
	Ein (Вкл.)	B	3SB19 01-2AB	80,80	100	10 шт.	102	0,100
	On	B	3SB19 01-2EB	80,80	100	10 шт.	102	0,100
	Aus (Откл.)	B	3SB19 01-2AC	80,80	100	10 шт.	102	0,100
	Off	B	3SB19 01-2EC	80,80	100	10 шт.	102	0,100
	Auf (Вверх)	B	3SB19 01-2AD	80,80	100	10 шт.	102	0,100
	Up	B	3SB19 01-2ED	80,80	100	10 шт.	102	0,100
	Ab (Вниз)	B	3SB19 01-2AE	80,80	100	10 шт.	102	0,100
	Down	B	3SB19 01-2EE	80,80	100	10 шт.	102	0,100
	Vor (Вперед)	B	3SB19 01-2AF	80,80	100	10 шт.	102	0,100
	Forward	B	3SB19 01-2EF	80,80	100	10 шт.	102	0,100
	Zurück (Назад)	B	3SB19 01-2AG	80,80	100	10 шт.	102	0,100
	Reverse	B	3SB19 01-2EG	80,80	100	10 шт.	102	0,100
	Rechts (Вправо)	B	3SB19 01-2AH	80,80	100	10 шт.	102	0,100
	Right	B	3SB19 01-2EH	80,80	100	10 шт.	102	0,100
	Links (Влево)	B	3SB19 01-2AJ	80,80	100	10 шт.	102	0,100
	Left	B	3SB19 01-2EJ	80,80	100	10 шт.	102	0,100
	Auf (Откр.)	B	3SB19 01-2AD	80,80	100	10 шт.	102	0,100
	Open	B	3SB19 01-2EP	80,80	100	10 шт.	102	0,100
	Zu (Закр.)	B	3SB19 01-2AL	80,80	100	10 шт.	102	0,100
	Close	B	3SB19 01-2EQ	80,80	100	10 шт.	102	0,100
	Schnell (Быстро)	B	3SB19 01-2AM	80,80	100	10 шт.	102	0,100
	Fast	B	3SB19 01-2ER	80,80	100	10 шт.	102	0,100
	Langsam (Медленно)	B	3SB19 01-2AN	80,80	100	10 шт.	102	0,100
	Slow	B	3SB19 01-2ES	80,80	100	10 шт.	102	0,100
	Betrieb (Работа)	B	3SB19 01-2AP	80,80	100	10 шт.	102	0,100
	Running	B	3SB19 01-2EV	80,80	100	10 шт.	102	0,100
	Störung (Авария)	B	3SB19 01-2AQ	80,80	100	10 шт.	102	0,100
	Fault	B	3SB19 01-2EW	80,80	100	10 шт.	102	0,100
	Einrichten (Наладка)	B	3SB19 01-2AR	80,80	100	10 шт.	102	0,100
	Reset (Сброс)	B	3SB19 01-2EM	80,80	100	10 шт.	102	0,100
	Test (Тест)	B	3SB19 01-2EN	80,80	100	10 шт.	102	0,100
	Start (Пуск)	B	3SB19 01-2EL	80,80	100	10 шт.	102	0,100
	Halt (Стоп)	B	3SB19 01-2AK	80,80	100	10 шт.	102	0,100
	Stop	B	3SB19 01-2EK	80,80	100	10 шт.	102	0,100
	Stop Start (Стоп Пуск)	B	3SB19 01-2BC	80,80	100	10 шт.	102	0,100
	Hand Auto (Ручной Автоматический)	B	3SB19 01-2BA	80,80	100	10 шт.	102	0,100
	Man Auto	B	3SB19 01-2EU	80,80	100	10 шт.	102	0,100
	Hand O Auto (Ручной O Автоматический)	B	3SB19 01-2BE	80,80	100	10 шт.	102	0,100
	Man O Auto	B	3SB19 01-2ET	80,80	100	10 шт.	102	0,100
	с графическим символом							
	O	B	3SB19 01-2MB	80,80	100	10 шт.	102	0,100
	I	B	3SB19 01-2MC	80,80	100	10 шт.	102	0,100
	II	C	3SB19 01-2MD	80,80	100	10 шт.	102	0,100
	III	B	3SB19 01-2ME	80,80	100	10 шт.	102	0,100
	O I	B	3SB19 01-2MF	80,80	100	10 шт.	102	0,100
	I O II	B	3SB19 01-2MG	80,80	100	10 шт.	102	0,100
	1 2	C	3SB19 01-2ML	80,80	100	10 шт.	102	0,100
	1 O 2	B	3SB19 01-2MK	80,80	100	10 шт.	102	0,100
	со специальной маркировкой по заказу							
	См. опции для надписей и символов		3SB19 01-2XZ					
	• строка (и) или номер символа	B	K0Y, K1Y, K2Y, K3Y или K5Y	2,—	1	1 шт.	102	0,001
	• Любая надпись или символ	C	K9Y	2,—	1	1 шт.	102	0,001

Держатели маркировочных табличек







	Для аппаратов с круглой кнопкой, утапливаемой	B	3SB39 22-0AV	57,60	100	10 шт.	102	0,200
	Для приводов потенциометра 3SB10 00-7CH07 ¹⁾	B	3SB39 22-0AS	1,50	1	1 шт.	102	0,003
	Для аппаратов с квадратной кнопкой, утапливаемой	B	3SB39 42-0AX	63,30	100	5 шт.	102	0,200

¹⁾ Эти держатели могут также использоваться с пылезащищенными нажимными кнопками, если толщина лицевой панели не превышает 3 мм

Кнопки нажимные и световые индикаторы 3SB3, 22 мм

Маркировка

Маркировочные модули

Надпись	LK	Маркировочная табличка для наклеивания 27 мм x 27 мм	PE (шт., ком., м)	Улак.*	PG	Вес PE около
		Заказной №	Цена € PE			кг
Маркировочные таблички, черные						
		<i>для самостоятельной маркировки</i>				
без надписи	B	3SB39 03-1AA	58,70	100	10 шт.	102 0,100
<i>с надписью</i>						
		<i>с надписью</i>				
Ein (Вкл.)	B	3SB39 03-1AB	70,20	100	10 шт.	102 0,100
On	B	3SB39 03-1EB	70,20	100	10 шт.	102 0,100
Aus (Откл.)	B	3SB39 03-1AC	70,20	100	10 шт.	102 0,100
Off	B	3SB39 03-1EC	70,20	100	10 шт.	102 0,100
Auf (Вверх)	B	3SB39 03-1AD	70,20	100	10 шт.	102 0,100
Ab (Вниз)	B	3SB39 03-1AE	70,20	100	10 шт.	102 0,100
Vor (Вперед)	B	3SB39 03-1AF	70,20	100	10 шт.	102 0,100
Zurück (Назад)	B	3SB39 03-1AG	70,20	100	10 шт.	102 0,100
Rechts (Вправо)	B	3SB39 03-1AH	70,20	100	10 шт.	102 0,100
Links (Влево)	B	3SB39 03-1AJ	70,20	100	10 шт.	102 0,100
Auf (Откр.)	B	3SB39 03-1AD	70,20	100	10 шт.	102 0,100
Zu (Закр.)	B	3SB39 03-1AL	70,20	100	10 шт.	102 0,100
Betrieb (Работа)	B	3SB39 03-1AP	70,20	100	10 шт.	102 0,100
Störung (Авария)	B	3SB39 03-1AQ	70,20	100	10 шт.	102 0,100
Start (Пуск)	B	3SB39 03-1EL	70,20	100	10 шт.	102 0,100
Halt (Стоп)	B	3SB39 03-1AK	70,20	100	10 шт.	102 0,100
Stop Start (Стоп Пуск)	B	3SB39 03-1BC	70,20	100	10 шт.	102 0,100
Hand Auto (Ручн. Авт.)	B	3SB39 03-1BA	70,20	100	10 шт.	102 0,100
<i>с графическим символом</i>						
		<i>с графическим символом</i>				
O I	B	3SB39 03-1MF	70,20	100	10 шт.	102 0,100
→	B	3SB39 03-1NA	70,20	100	10 шт.	102 0,100
<i>со специальной маркировкой по заказу</i>						
		<i>со специальной маркировкой по заказу</i>				
См. опции для надписей и символов		3SB39 03-1XZ				
• строка (и) или номер символа	B	K0Y, K1Y, K2Y, K3Y или K5Y	2,—	1	1 шт.	102 0,001
• Любая надпись или символ	C	K9Y	2,—	1	1 шт.	102 0,001
Маркировочные таблички, серебристые						
		<i>для самостоятельной маркировки</i>				
без надписи	B	3SB19 06-2AA	74,—	100	10 шт.	102 0,100
<i>со специальной маркировкой по заказу</i>						
		<i>со специальной маркировкой по заказу</i>				
См. опции для надписей и символов		3SB19 06-2XZ				
• строка (и) или номер символа	B	K0Y, K1Y, K2Y, K3Y или K5Y	2,—	1	1 шт.	102 0,001
• Любая надпись или символ	C	K9Y	2,—	1	1 шт.	102 0,001
Держатели маркировочных табличек						
		Держатели маркировочных табличек				
Для аппаратов с круглой кнопкой, утапливаемой	B	3SB39 23-0AV	57,60	100	10 шт.	102 0,200
Для аппаратов с круглой кнопкой, выступающей	C	3SB39 23-0AX	3,—	1	10 шт.	102 0,005
Для привода потенциометра, утапливаемого	B	3SB39 23-0AS	1,50	1	1 шт.	102 0,003
Для аппаратов с квадратной кнопкой, утапливаемой	B	3SB39 43-0AX	63,30	100	1 шт.	102 0,200

* Заказывается данное или кратное ему количество.
Рекомендуемые цены





Кнопки нажимные и световые индикаторы 3SB3, 22 мм

Маркировка





Маркировочные модули

Надпись	LK	Маркировочная табличка на защелках 17,5 мм x 28 мм	PE (шт., ком., м)	Улак.*	PG	Вес PE около
		Заказной №				кг
		Цена € PE				

Маркировочные таблички, черные

	для самостоятельной маркировки							
		без надписи	B	3SB39 05-1AA	46,10	100	10 шт., 102	0,100
	с надписью							
		Ein (Вкл.)	B	3SB39 05-1AB	63,30	100	10 шт., 102	0,100
		Aus (Откл.)	B	3SB39 05-1AC	63,30	100	10 шт., 102	0,100
		Auf (Вверх)	B	3SB39 05-1AD	63,30	100	10 шт., 102	0,100
		Ab (Вниз)	B	3SB39 05-1AE	63,30	100	10 шт., 102	0,100
		Zurück (Назад)	B	3SB39 05-1AG	63,30	100	10 шт., 102	0,100
		Zu (Закр.)	B	3SB39 05-1AL	63,30	100	10 шт., 102	0,100
		Betrieb (Работа)	B	3SB39 05-1AP	63,30	100	10 шт., 102	0,100
		Störung (Авария)	B	3SB39 05-1AQ	63,30	100	10 шт., 102	0,100
		Start (Пуск)	B	3SB39 05-1EL	63,30	100	10 шт., 102	0,100
		Halt (Стоп)	B	3SB39 05-1AK	63,30	100	10 шт., 102	0,100
		Stop	B	3SB39 05-1EK	63,30	100	10 шт., 102	0,100
		Stop Start	B	3SB39 05-1BC	63,30	100	10 шт., 102	0,100
		Hand Auto (Ручн. Авт.)	B	3SB39 05-1BA	63,30	100	10 шт., 102	0,100
	с графическим символом							
		O	B	3SB39 05-1MF	63,30	100	10 шт., 102	0,100
		↑	B	3SB39 05-1NJ	63,30	100	10 шт., 102	0,100
		→	B	3SB39 05-1NA	63,30	100	10 шт., 102	0,100
	со специальной маркировкой по заказу							
		См. опции для надписей и символов		3SB39 05-1XZ				
		• строка (и) или номер символа	B	K0Y, K1Y, K2Y, K3Y или K5Y	2,—	1	1 шт., 102	0,001
		• Любая надпись или символ	C	K9Y	2,—	1	1 шт., 102	0,001

Маркировочные таблички, серебристые

	для самостоятельной маркировки							
		без надписи	B	3SB19 04-2AA	56,20	100	10 шт., 102	0,100
	с надписью							
		Ein (Вкл.)	B	3SB19 04-2AB	80,80	100	10 шт., 102	0,100
		Aus (Откл.)	B	3SB19 04-2AC	80,80	100	10 шт., 102	0,100
		Auf (Вверх)	B	3SB19 04-2AD	80,80	100	10 шт., 102	0,100
		Ab (Вниз)	B	3SB19 04-2AE	80,80	100	10 шт., 102	0,100
		Zurück (Назад)	B	3SB19 04-2AG	80,80	100	10 шт., 102	0,100
		Zu (Закр.)	B	3SB19 04-2AL	80,80	100	10 шт., 102	0,100
		Betrieb (Работа)	B	3SB19 04-2AP	80,80	100	10 шт., 102	0,100
		Störung (Авария)	B	3SB19 04-2AQ	80,80	100	10 шт., 102	0,100
		Start (Пуск)	B	3SB19 04-2EL	80,80	100	10 шт., 102	0,100
		Halt (Стоп)	B	3SB19 04-2AK	80,80	100	10 шт., 102	0,100
		Stop	B	3SB19 04-2EK	80,80	100	10 шт., 102	0,100
		Stop Start	B	3SB19 04-2BC	80,80	100	10 шт., 102	0,100
		Hand Auto (Ручн. Авт.)	B	3SB19 04-2BA	80,80	100	10 шт., 102	0,100
	с графическим символом							
		O	B	3SB19 04-2MF	80,80	100	10 шт., 102	0,100
		↑	B	3SB19 04-2NJ	80,80	100	10 шт., 102	0,100
		→	B	3SB19 04-2NA	80,80	100	10 шт., 102	0,100
	со специальной маркировкой по заказу							
		См. опции для надписей и символов		3SB19 04-2XZ				
		• строка (и) или номер символа	B	K0Y, K1Y, K2Y, K3Y или K5Y	2,—	1	1 шт., 102	0,001
		• Любая надпись или символ	C	K9Y	2,—	1	1 шт., 102	0,001

Держатели маркировочных табличек

		Для аппаратов с круглой кнопкой	}	3SB39 25-0AV	57,60	100	10 шт., 102	0,200
---	--	---------------------------------	---	---------------------	--------------	-----	-------------	-------

Кнопки нажимные и световые индикаторы 3SB3, 22 мм

Маркировка

Маркировочные модули

Опции

Индивидуальная маркировка по заказу

На таблички и маркеры могут наноситься и другие, не указанные в данных для заказа надписи и символы.

Текстовая маркировка обычно выполняется шрифтами следующей высоты:

- табличка 12,5 мм x 27 мм: 3 строки шрифтом 4 мм (в 1 строку), 3,5 мм (в 2 строки) или 2,5 мм (в 3 строки),
- табличка 27 мм x 27 мм: 5 строк шрифтом 4 мм (от 1 до 5 строк),
- табличка 17,5 мм x 28 мм: 3 строки шрифтом 4 мм (от 1 до 2 строк) или 3 мм (3 строки).

Максимальная длина одной строки 11 знаков. В качестве шрифта используется Arial. Возможны также другая высота и тип шрифта, если это будет указано в заказе.

Примеры индивидуальной маркировки



Надпись в две строки прописными и строчными буквами (K0Y)



Надпись в одну строку прописными буквами (K1Y)



Надпись в три строки строчными буквами (K2Y)



Символ № 5011 по МЭК 60417 (K3Y)



Любой символ из приложения BZ (K9Y)

Подготовка заказа

Заказной № дополняется следующими кодами:

- строка(и) текста с прописными/строчными буквами, начало строки всегда с прописной буквы (напр., „Heben aus“): **K0Y**
- строка(и) текста прописными буквами (напр., „HEBEN AUS“): **K1Y**
- строка(и) текста строчными буквами (z. B. „heben aus“): **K2Y**
- строка(и) текста с прописными/строчными буквами, все слова начинаются с прописных букв (напр., „Heben Aus“): **K5Y**
- символ с № по МЭК 7000 или МЭК 60417: **K3Y**
- любая надпись или символ по приложению BZ: **K9Y**

Наряду с заказным номером с соответствующим кодом приводится полный текст нужной надписи. При специальных надписях на иностранном языке наряду с точным написанием необходимо также указывать иностранный язык.

Для многострочных надписей текст должен быть присвоен соответствующим строкам, напр., „Z1= Heben, Z2=Senken“. В длинных словах указывается также разбивка по слогам (переносы) (см. пример заказа 1).

Символы заказываются также по номерам согласно МЭК 7000 или МЭК 60417 (см. примера заказов 2 и 3).

Для специальных символов (код K9Y) необходимо прилагать CAD-чертеж в формате DXF.

Пример заказа 1

Требуется табличка с двумя строками текста:

3SB39 02–1XZ

K1Y

Z1 = HEBEN (1-я строка)

Z2 = SENKEN (2-я строка)

Пример заказа 2

Требуется табличка с символом № 5011 по МЭК 60417:

3SB39 02–1XZ

K3Y

Z = 5011 МЭК

Пример заказа 3

Требуется табличка с символом № 1118 по МЭК 7000:

3SB39 02–1XZ

K3Y













Z = 1118 МЭК

Кнопки нажимные и световые индикаторы 3SB3, 22 мм

Принадлежности и запасные детали

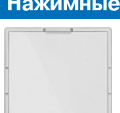
Нажимные кнопки и светофильтры

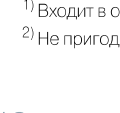
Данные для выбора и заказа

Исполнение	Цвет	ЛК	Заказной №	Цена € PE	PE (шт., ком., м)	Упак.*	PG	Вес PE около кг	
Нажимные кнопки и светофильтры, круглые¹⁾									
	Кнопка нажимная, утапливаемая для круглых нажимных индикаторов и выключателей с подсветкой в исполнении из термопласта	красный	В	3SB39 30-0CA2	63,30	100	10 шт.	102	0,001
		желтый	В	3SB39 30-0CA3	63,30	100	10 шт.	102	0,001
		зеленый	В	3SB39 30-0CA4	63,30	100	10 шт.	102	0,001
		синий	В	3SB39 30-0CA5	63,30	100	10 шт.	102	0,001
		белый	В	3SB39 30-0CA6	63,30	100	10 шт.	102	0,001
	Кнопка нажимная, утапливаемая для круглых нажимных кнопок и выключателей в исполнении из металла	прозрачн.	В	3SB39 30-0CA7	63,30	100	10 шт.	102	0,001
		черный	В	3SB39 30-0EA1	63,30	100	10 шт.	102	0,002
		красный	В	3SB39 30-0EA2	63,30	100	10 шт.	102	0,002
		желтый	В	3SB39 30-0EA3	63,30	100	10 шт.	102	0,002
		зеленый	В	3SB39 30-0EA4	63,30	100	10 шт.	102	0,002
	Кнопка нажимная, выступающая для круглых аппаратов с подсветкой в исполнении из термопласта	синий	В	3SB39 30-0EA5	63,30	100	10 шт.	102	0,002
		белый	В	3SB39 30-0EA6	63,30	100	10 шт.	102	0,002
		прозрачн.	В	3SB39 30-0EA7	63,30	100	10 шт.	102	0,002
		красный	В	3SB39 30-0DA2	2,30	1	10 шт.	102	0,003
		зеленый	В	3SB39 30-0DA4	2,30	1	10 шт.	102	0,003
	Кнопка нажимная, выступающая для круглых нажимных кнопок и выключателей в исполнении из металла	прозрачн.	В	3SB39 30-0DA7	2,30	1	10 шт.	102	0,003
		черный	В	3SB39 30-0FA1	2,30	1	10 шт.	102	0,003
		красный	С	3SB39 30-0FA2	2,30	1	10 шт.	102	0,003
		желтый	С	3SB39 30-0FA3	2,30	1	10 шт.	102	0,003
		зеленый	С	3SB39 30-0FA4	2,30	1	10 шт.	102	0,003
	Кнопка нажимная, утапливаемая для круглых аппаратов с подсветкой в исполнении из металла	синий	С	3SB39 30-0FA5	2,30	1	10 шт.	102	0,003
		белый	С	3SB39 30-0FA6	2,30	1	10 шт.	102	0,003
		прозрачн.	С	3SB39 30-0FA7	2,30	1	10 шт.	102	0,003
		янтарный	В	3SB39 30-0GA0	63,30	100	10 шт.	102	0,002
		красный	В	3SB39 30-0GA2	63,30	100	10 шт.	102	0,002
	Кнопка нажимная, утапливаемая, с колпачком, стойким к растворителям ²⁾ для круглых аппаратов с подсветкой в исполнении из металла	желтый	В	3SB39 30-0GA3	63,30	100	10 шт.	102	0,002
		зеленый	В	3SB39 30-0GA4	63,30	100	10 шт.	102	0,002
		синий	В	3SB39 30-0GA5	63,30	100	10 шт.	102	0,002
		белый	В	3SB39 30-0GA6	63,30	100	10 шт.	102	0,002
		прозрачн.	В	3SB39 30-0GA7	63,30	100	10 шт.	102	0,002
	Кнопка нажимная, выступающая для круглых аппаратов с подсветкой в исполнении из металла	красный	В	3SB39 30-0GA20-0PA0	63,30	100	10 шт.	102	0,200
		желтый	В	3SB39 30-0GA30-0PA0	63,30	100	10 шт.	102	0,200
		зеленый	В	3SB39 30-0GA40-0PA0	63,30	100	10 шт.	102	0,200
		синий	В	3SB39 30-0GA50-0PA0	63,30	100	10 шт.	102	0,200
		белый	В	3SB39 30-0GA60-0PA0	63,30	100	10 шт.	102	0,200
	Кнопка нажимная, выступающая для круглых аппаратов с подсветкой в исполнении из металла	прозрачн.	В	3SB39 30-0GA70-0PA0	63,30	100	10 шт.	102	0,200
		янтарный	С	3SB39 30-0HA0	2,30	1	10 шт.	102	0,003
		красный	С	3SB39 30-0HA2	2,30	1	10 шт.	102	0,003
		желтый	С	3SB39 30-0HA3	2,30	1	10 шт.	102	0,003
		зеленый	С	3SB39 30-0HA4	2,30	1	10 шт.	102	0,003
	Светофильтр, гладкий для круглых индикаторов, пластмассовых и металлических	синий	С	3SB39 30-0HA5	2,30	1	10 шт.	102	0,003
		белый	С	3SB39 30-0HA6	2,30	1	10 шт.	102	0,003
		прозрачн.	С	3SB39 30-0HA7	2,30	1	10 шт.	102	0,003
		янтарный	С	3SB39 30-6BA0	1,50	1	10 шт.	102	0,002
		красный	В	3SB39 30-6BA2	1,50	1	10 шт.	102	0,002
	Светофильтр, рифленый для круглых индикаторов, пластмассовых и металлических	желтый	В	3SB39 30-6BA3	1,50	1	10 шт.	102	0,002
		зеленый	В	3SB39 30-6BA4	1,50	1	10 шт.	102	0,002
		синий	В	3SB39 30-6BA5	1,50	1	10 шт.	102	0,002
		белый	В	3SB39 30-6BA6	1,50	1	10 шт.	102	0,002
		прозрачн.	В	3SB39 30-6BA7	1,50	1	10 шт.	102	0,002
	Светофильтр, рифленый для круглых индикаторов, пластмассовых и металлических	янтарный	В	3SB39 30-6CA0	1,50	1	10 шт.	102	0,002
		красный	В	3SB39 30-6CA2	1,50	1	10 шт.	102	0,002
		желтый	В	3SB39 30-6CA3	1,50	1	10 шт.	102	0,002
		зеленый	В	3SB39 30-6CA4	1,50	1	10 шт.	102	0,002
		синий	В	3SB39 30-6CA5	1,50	1	10 шт.	102	0,002
	Кнопка нажимная, утапливаемая для квадратных кнопок и выключателей с подсветкой, исполнение из термопласта	белый	В	3SB39 30-6CA6	1,50	1	10 шт.	102	0,002
		прозрачн.	В	3SB39 30-6CA7	1,50	1	10 шт.	102	0,002
		красный	В	3SB39 50-0CA2	63,30	100	10 шт.	102	0,001
		желтый	В	3SB39 50-0CA3	63,30	100	10 шт.	102	0,001
		зеленый	В	3SB39 50-0CA4	63,30	100	10 шт.	102	0,001
	Светофильтр, гладкий для квадратных световых индикаторов, исполнение из термопласта	синий	В	3SB39 50-0CA5	63,30	100	10 шт.	102	0,001
		белый	В	3SB39 50-0CA6	63,30	100	10 шт.	102	0,001
		прозрачн.	В	3SB39 50-0CA7	63,30	100	10 шт.	102	0,001
		красный	В	3SB39 50-6AA2	1,50	1	10 шт.	102	0,002
		желтый	В	3SB39 50-6AA3	1,50	1	10 шт.	102	0,002
	Светофильтр, гладкий для квадратных световых индикаторов, исполнение из термопласта	зеленый	В	3SB39 50-6AA4	1,50	1	10 шт.	102	0,002
		синий	В	3SB39 50-6AA5	1,50	1	10 шт.	102	0,002
		белый	В	3SB39 50-6AA6	1,50	1	10 шт.	102	0,002
		прозрачн.	В	3SB39 50-6AA7	1,50	1	10 шт.	102	0,002

¹⁾ Входит в объем поставки нажимной кнопки или светового индикатора.





²⁾ Не пригоден для нанесения надписей лазером.

Кнопки нажимные и световые индикаторы 3SB3, 22 мм

Принадлежности и запасные детали

Лампы, акустические преобразователи и ключи

Данные для выбора и заказа

Исполнение	Номинальное напряжение	Цвет	LK	Заказной №	Цена € PE	PE (шт., ком., м)	Упак.*	PG	Вес PE около
	V								кг
Лампы с цоколем BA 9s¹⁾									
	Лампа накаливания 1,2 Вт, длина макс. 28 мм, диаметр колбы макс. 10 мм	AC/DC 24	прозрачн. A	3SB19 02-0AY	2,20	1	10 шт.	102	0,003
3SB19 02-0AY	Лампа накаливания 2 Вт, длина макс. 28 мм, диаметр колбы макс. 10 мм	AC/DC 6	прозрачн. A	3SX1 342	1,80	1	10 шт.	102	0,003
		AC/DC 12	A	3SX1 343	1,80	1	10 шт.	102	0,003
		AC/DC 24	A	3SX1 344	1,80	1	10 шт.	102	0,003
		AC/DC 30	B	3SB19 02-2AF	2,20	1	10 шт.	102	0,003
		AC/DC 48	B	3SB19 02-1AP	4,10	1	10 шт.	102	0,003
	AC/DC 60	A	3SR94 24	3,60	1	10 шт.	102	0,003	
	Лампа накаливания 2,6 Вт, длина 28 мм, диаметр колбы 10 мм	AC/DC 110 ... 130 ²⁾	прозрачн. }	3SX1 731	3,70	1	10 шт.	102	0,003
	Многонитевая лампа накаливания 1,2 Вт, срок службы 25 000 ч, повышенная вибростойкость	AC/DC 24	B	3SB19 02-2BU	22,10	1	10 шт.	102	0,002
	Светодиодная лампа, сверхъяркая длина макс. 28 мм, диаметр колбы 10 мм, рабочий ток макс. 15 mA	AC/DC 24	красный }	3SB39 01-1CA	7,60	1	10 шт.	102	0,002
			желтый B	3SB39 01-1BA	7,60	1	10 шт.	102	0,002
			зеленый }	3SB39 01-1DA	7,60	1	10 шт.	102	0,002
			синий B	3SB39 01-1PA	7,60	1	10 шт.	102	0,002
			белый }	3SB39 01-1QA	7,60	1	10 шт.	102	0,002
		AC/DC 48	красный B	3SB39 01-1CC	7,80	1	10 шт.	102	0,002
			желтый B	3SB39 01-1BC	7,80	1	10 шт.	102	0,002
			зеленый B	3SB39 01-1DC	7,80	1	10 шт.	102	0,002
			синий B	3SB39 01-1PC	7,80	1	10 шт.	102	0,002
			белый B	3SB39 01-1QC	7,80	1	10 шт.	102	0,002
		AC 130, DC 70 ... 90, если X1 на "+"	красный B	3SB39 01-1CD	12,70	1	10 шт.	102	0,002
			желтый B	3SB39 01-1BD	12,70	1	10 шт.	102	0,002
			зеленый B	3SB39 01-1DD	12,70	1	10 шт.	102	0,002
			синий B	3SB39 01-1PD	12,70	1	10 шт.	102	0,002
			белый B	3SB39 01-1QD	12,70	1	10 шт.	102	0,002
AC 230, DC 110 ... 160, если X1 на "+"	красный B	3SB39 01-1CF	12,70	1	10 шт.	102	0,003		
	желтый B	3SB39 01-1BF	12,70	1	10 шт.	102	0,003		
	зеленый B	3SB39 01-1DF	12,70	1	10 шт.	102	0,003		
	синий B	3SB39 01-1PF	12,70	1	10 шт.	102	0,003		
	белый B	3SB39 01-1QF	12,70	1	10 шт.	102	0,003		
AC/DC 230	красный B	3SB39 01-1CG	12,70	1	10 шт.	102	0,003		
	желтый B	3SB39 01-1BG	12,70	1	10 шт.	102	0,003		
	зеленый B	3SB39 01-1DG	12,70	1	10 шт.	102	0,004		
	синий B	3SB39 01-1PG	12,70	1	10 шт.	102	0,003		
	белый B	3SB39 01-1QG	12,70	1	10 шт.	102	0,004		
	Светодиодная лампа длина макс. 28 мм, диаметр колбы 10 мм, рабочий ток 15 mA	DC 22 ... 32	красный D	3SB19 02-4AJ	15,50	1	10 шт.	102	0,002
			желтый D	3SB19 02-4BJ	15,50	1	10 шт.	102	0,002
			зеленый D	3SB19 02-4CJ	15,50	1	10 шт.	102	0,002
3SB19 02-4MC	Светодиодная лампа, мигающая (1,4 Гц), длина макс. 28 мм, диаметр колбы 10 мм, рабочий ток 24 ... 29 mA	DC 24	красный B	3SB19 02-4LC	22,60	1	10 шт.	102	0,002
			желтый C	3SB19 02-4MC	22,60	1	10 шт.	102	0,002
			зеленый C	3SB19 02-4NC	22,60	1	10 шт.	102	0,002
	Лампа тлеющего разряда³⁾ (неонка), длина 28 мм, диаметр колбы 10 мм, рабочий ток около 1,8 mA	AC 110 AC 220 AC 220	прозрачн. A	3SX1 703	8,—	1	10 шт.	102	0,003
			прозрачн. A	3SX1 701	6,60	1	10 шт.	102	0,003
			зеленый C	3SX1 702	10,60	1	10 шт.	102	0,003
	Экстрактор для ламп с цоколем BA 9s		}	3SB19 02-2AD	3,—	1	1 шт.	102	0,006
3SB19 02-2AD									

¹⁾ Необходимая принадлежность при использовании ламповых патронов с цоколем BA9s и при поставке без лампы.







²⁾ С балластом 3SB34 00-1C также на 230 В.

³⁾ Из-за собственного оранжевого цвета ламп тлеющего разряда и значительно меньшей яркости по сравнению с лампами накаливания, лампы тлеющего разряда рекомендуется применять только под прозрачными или красными ввинчивающимися светофильтрами и только в помещениях с низким уровнем освещенности.

Кнопки нажимные и световые индикаторы 3SB3, 22 мм

Принадлежности и запасные детали

Лампы, акустические преобразователи и ключи

Исполнение	Номинальное напряжение	Цвет	LK	Заказной №	Цена € PE	PE (шт., ком., м)	Упак.*	PG	Вес PE около			
Лампы с цоколем Wedge-Base¹⁾												
 3SB29 08-1AE	Лампа накаливания Wedge-Base W2 x 4,6 d, 1,0 Вт	AC/DC 6	прозрачн.	C	3SB29 08-1AA	91,50	100	10 шт.	102	0,100		
		AC/DC 12		B	3SB29 08-1AB	91,50	100	10 шт.	102	0,100		
		AC/DC 24)	3SB29 08-1AC	91,50	100	10 шт.	102	0,100		
		AC/DC 30		A	3SB29 08-1AD	91,50	100	10 шт.	102	0,100		
		AC/DC 48		B	3SB29 08-1AE	2,30	1	10 шт.	102	0,001		
		AC/DC 60		B	3SB29 08-1AF	2,30	1	10 шт.	102	0,001		
 3SB39 01-1SB	Светодиодная лампа, сверхъяркая Wedge-Base W2 x 4,6d, рабочий ток 10 мА	AC/DC 24	красный	B	3SB39 01-1SB	7,50	1	10 шт.	102	0,001		
			желтый	B	3SB39 01-1RB	7,50	1	10 шт.	102	0,001		
			зеленый	B	3SB39 01-1TB	7,50	1	10 шт.	102	0,001		
			белый	B	3SB39 01-1UB	7,50	1	10 шт.	102	0,001		
			синий	B	3SB29 08-1BD	6,10	1	10 шт.	102	0,001		
		AC/DC 28	красный	B	3SB39 01-1SE	7,50	1	10 шт.	102	0,001		
 3SB39 01-1VE			желтый	B	3SB39 01-1RE	7,50	1	10 шт.	102	0,001		
			зеленый	B	3SB39 01-1TE	7,50	1	10 шт.	102	0,001		
			белый	B	3SB39 01-1UE	7,50	1	10 шт.	102	0,001		
			синий	D	3SB39 01-1VE	7,50	1	10 шт.	102	0,001		
		 3SB29 08-2AB	Экстрактор для ламп с цоколем W2 x 4,6 d)	3SB29 08-2AB	2,90	1	1 шт.	102	0,003
 3SB19 02-1AU	Адаптер для установки ламп с цоколем Wedge-Base в ламповый патрон BA 9s			C	3SB19 02-1AU	5,40	1	1 шт.	102	0,002		
Преобразователь звука, цоколь BA 9s												
 3SB19 02-2BN	Преобразователь звука для акустич. извещателей ²⁾ рабочий ток 25 мА, 0,6 Вт, уровень звукового давления 80 дВ/10 см	DC 24 ... 28		B	3SB19 02-2BN	17,70	1	1 шт.	102	0,004		

¹⁾ Используется с ламповым адаптером в патронах с цоколем BA 9s.

²⁾ При повышенной защите можно использовать акустический извещатель со степенью защиты IP65 (комбинация аппаратов в сборе).

Исполнение, замок	Производитель	№ личинки	Цвет	LK	Заказной №	Цена € PE	PE (шт., ком., м)	Упак.*	PG	Вес PE около	
Ключи к рукояткам аппаратов управления замками¹⁾²⁾											
 3SY1 054	Ronis	SB 30		B	3SB39 10-4A	3,10	1	1 шт.	102	0,012	
	BKS	S1		A	3SY1 066	8,—	1	1 шт.	102	0,007	
	CES	LSG 1			B	3SB19 10-2F	5,60	1	1 шт.	102	0,007
		SSG 10			B	3SY1 054	5,30	1	1 шт.	102	0,007
		SSP 9			A	3SY1 052	5,30	1	1 шт.	102	0,008
	KON	3600 12 K1			A	3SY1 053	8,—	1	1 шт.	102	0,007
		O.M.R.	73038	голубой	C	3SB19 10-2L	3,20	1	1 шт.	102	0,011
		73037	красный	B	3SB19 10-2M	3,20	1	1 шт.	102	0,011	
		73034	черный	B	3SB19 10-2N	3,20	1	1 шт.	102	0,011	
		73033	желтый	D	3SB19 10-2P	3,20	1	1 шт.	102	0,011	

¹⁾ Входит в объем поставки выключателей с замком и грибовидных кнопок аварийного останова с замком.





²⁾ Поставляется также со специальными личинками. Заказной № необходимо дополнить символом „-Z“ и указать нужную личинку полным текстом. Наценка € 1,70. Исключение составляют личинки к замкам WW, а также к системам с мастер-ключом.

Кнопки нажимные и световые индикаторы 3SB3, 22 мм

Принадлежности и запасные детали

Защитные колпачки

Данные для выбора и заказа

Исполнение	Назначение	Цвет	LK	Заказной №	Цена € PE	PE (шт., ком., м)	Упак.*	PG	Вес PE около кг	
Защитные колпачки¹⁾, степень защиты IP67										
<i>Материал эластолан</i>										
 3SB39 21-0AJ	Защитный колпачок для круглых аппаратов	Кнопка нажимная, утапливаемая (термопласт)	прозрачный	B	3SB39 21-0AJ	2,60	1	1 шт.	102	0,001
		Кнопка нажимная, утапливаемая (металл), кнопка нажимная, выступающая (термопл.)	прозрачный	B	3SB39 21-0AM	2,90	1	1 шт.	102	0,002
	• Материал PVC	Кнопка нажимная, выступающая (металл)	прозрачный	C	3SB19 02-2AN	3,50	1	1 шт.	102	0,004
 3SB39 41-0AJ	Защитный колпачок для квадратных аппаратов	Кнопка нажимная, утапливаемая (термопласт)	прозрачный	B	3SB39 41-0AJ	2,60	1	1 шт.	102	0,002
<i>Материал силикон</i>										
 3SB39 21-0AH	Защитный колпачок для круглых аппаратов	Кнопка нажимная, утапливаемая (термопласт)	прозрачный	B	3SB39 21-0AH	2,60	1	1 шт.	102	0,002
 3SB19 02-0AK		Кнопка нажимная, утапливаемая (металл), кнопка нажимная, выступающая (термопл.)	прозрачный	B	3SB19 02-0AK	3,20	1	1 шт.	102	0,002
 3SB19 02-0AN		Кнопка нажимная, выступающая (металл)	прозрачный	B	3SB19 02-0AN	3,30	1	1 шт.	102	0,003
 3SB39 21-0BA	Защитный колпачок для круглых аппаратов	Ручьятка (термопласт и металл, обычная)	прозрачный	B	3SB39 21-0BA	2,60	1	1 шт.	102	0,003
 3SB19 02-2BH	Защитный колпачок для круглых аппаратов	Нажимная-вытяжная грибовидная кнопка, Ø 40 мм (термопласт и металл)	прозрачный	B	3SB19 02-2BH	20,60	1	1 шт.	102	0,006
 3SB39 21-0BU		Грибовидная кнопка аварийного останова, Ø 40 мм (пластик и металл)	прозрачный	B	3SB39 21-0BU	12,10	1	1 шт.	102	0,013
 3SB39 41-0AH	Защитный колпачок для квадратных аппаратов	Кнопка нажимная, утапливаемая (термопласт)	прозрачный	B	3SB39 41-0AH	2,60	1	1 шт.	102	0,002

1) Предназначается только для монтажа на лицевых панелях.
Не используется с держателями табличек.

Кнопки нажимные и световые индикаторы 3SB3, 22 мм

Принадлежности и запасные детали

Защитные колпачки

Исполнение	Назначение	Цвет	LK	Заказной №	Цена € PE	PE (шт., ком., м)	Упак.*	PG	Вес PE около кг	
Специальные защитные колпачки¹⁾										
 3SB19 02-0AL	Пломбируемый колпачок для круглых аппаратов	Кнопка нажимная, утапливаемая, (термопласт)	черный	В	3SB19 02-0AL	2,20	1	1 шт.	102	0,003
 3SB19 02-2AR		Кнопка нажимная, утапливаемая, (металл), Кнопка нажимная, выступающая, (термопласт)	прозрачный	В	3SB19 02-2AR	25,—	1	1 шт.	102	0,011
 3SB39 21-0BT	Пылезащитный колпачок для запыленных помещений	Запирающаяся кнопка с замками BKS, CES, IKON, O.M.R.	прозрачный	В	3SB39 21-0BT	1,60	1	1 шт.	102	0,003
Защитные козырьки для лицевых панелей										
 3SB39 21-0AX	Защитный козырек для выключателей аварийного останова²⁾ для круглых аппаратов	Кнопка аварийного останова без замка	желтый серый	} С	3SB39 21-0AK 3SB39 21-0AP	6,30 8,—	1	1 шт.	102	0,044 0,043
 3SB39 21-0CG		Кнопка аварийного останова с замком	желтый	В	3SB39 21-0AX	8,50	1	1 шт.	102	0,053
 3SB39 21-0CG	Защитный козырек для выключателей аварийного останова на 5 навесных замков²⁾ для круглых аппаратов	Кнопка аварийного останова 3SB3...-1AA20	желтый	}	3SB39 21-0CG	40,30	1	1 шт.	102	0,044
 3SB39 21-0AS	Солнцезащитный козырек для круглых аппаратов	Световой индикатор	черный	В	3SB39 21-0AS	1,30	1	1 шт.	102	0,003
Заглушки для свободных гнезд на лицевой панели										
 3SB39 21-0AA	Заглушка для круглых аппаратов	Исполнение в термопласте	черный	}	3SB39 21-0AA	2,60	1	10 шт.	102	0,012
 3SB39 41-0AA	Заглушка для квадратных аппаратов	Исполнение в термопласте	черный	В	3SB39 41-0AA	2,60	1	1 шт.	102	0,013
 3SB19 02-0AQ	Заглушка для круглых аппаратов	Исполнение в металле	серебристый	В	3SB19 02-0AQ	3,10	1	10 шт.	102	0,081

¹⁾ Предназначается только для монтажа на лицевых панелях. Не используется с держателями табличек.





²⁾ Защитный козырек предусматривается только как защита от непреднамеренного нажатия и монтируется таким образом, чтобы не препятствовать нажатию грибовидной кнопки аварийного останова.

Кнопки нажимные и световые индикаторы 3SB3, 22 мм

Принадлежности и запасные детали

Прочие принадлежности

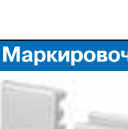
Данные для выбора и заказа

Исполнение	Назначение	Надпись	LK	Заказной №	Цена € PE	PE (шт., ком., м)	Упак.*	PG	Вес PE около кг	
Желтые подложки для кнопок аварийного останова										
<i>для лицевых панелей</i>										
	Подложка, круглая самоклеящаяся, наружн. диаметр 80 мм, отверстие 23 мм	Кнопка аварийного останова (круглая)	без надписи	B	3SB39 21-0AB	3,20	1	1 шт.	102	0,002
			на 4-х языках, de, en, it, sp	B	3SB39 21-0BW	3,60	1	1 шт.	102	0,001
			NOT-HALT	B	3SB39 21-0AC	3,20	1	1 шт.	102	0,001
			NOT-AUS	B	3SB39 21-0CK	3,20	1	1 шт.	102	0,001
			EMERGENCY STOP	B	3SB39 21-0AD	3,20	1	1 шт.	102	0,001
			ARRET D'URGENCE	B	3SB39 21-0AG	3,20	1	1 шт.	102	0,002
	Подложка, круглая самоклеящаяся, наружн. диаметр 80 мм, вырез 26 мм x 26 мм	Кнопка аварийного останова (квадратная)	без надписи	B	3SB39 41-0AB	3,20	1	1 шт.	102	0,001
			NOT-HALT	B	3SB39 41-0AC	3,20	1	1 шт.	102	0,001
			NOT-AUS	B	3SB39 41-0BX	3,20	1	1 шт.	102	0,001
			EMERGENCY STOP	B	3SB39 41-0AD	3,20	1	1 шт.	102	0,002
	Шайба, круглая толщина 1 мм, наружн. диаметр 75 мм, отверстие 22,5 мм	Кнопка аварийного останова (круглая)	без надписи	B	3SB19 02-2BA	4,20	1	1 шт.	102	0,006
			NOT-HALT	B	3SB19 02-2BB	5,30	1	1 шт.	102	0,006
			NOT-AUS	B	3SB39 21-0CH	5,—	1	1 шт.	102	0,006
	Подложка, круглая самоклеящаяся, наружн. диаметр 60 мм, отверстие 23 мм ¹⁾ с подсветкой, используется как сигнализатор аварийного останова, с разъемом для подключения AC/DC 24 В ²⁾	Кнопка аварийного останова (круглая)	без надписи	B	3SB39 21-0DA	56,20	1	1 шт.	102	0,020
			NOT-HALT	B	3SB39 21-0DK	65,80	1	1 шт.	102	0,020
			NOT-AUS	B	3SB39 21-0DC	65,80	1	1 шт.	102	0,020
			EMERGENCY STOP	B	3SB39 21-0DD	65,80	1	1 шт.	102	0,020
Маркировочные таблички										
	Маркировочная табличка для повышения пыленепроницаемости	Коммутационные элементы		B	3SB39 01-0CH	54,60	100	10 шт.	102	0,100
				B	3TX4 210-0H	14,40	100	100 шт.	101	0,300







¹⁾Для лицевых панелей толщиной макс. 4 мм.

²⁾Подложка с подсветкой может управляться также через AS-интерфейс F-адаптера (см. стр. 63).

Кнопки нажимные и световые индикаторы 3SB3, 22 мм

Принадлежности и запасные детали

Прочие принадлежности

Исполнение	Назначение	LK	Заказной №	Цена € PE	PE (ST, ком., м)	Улак.*	PG	Вес PE около кг
Держатели и нажимные элементы								
 3SB39 01-0AB	Рамка для крепления 3 элементов ¹⁾	}	3SB39 01-0AB	30,90	100	20 ST	102	0,100
 3SB39 01-0AC	Рамка с нажимным элементом для приведения в действие среднего коммутационного элемента	}	3SB39 01-0AC	34,40	100	10 ST	102	0,200
 3SB39 01-0AW	Нажимной элемент для приведения в действие среднего коммутационного элемента	В	3SB39 01-0AW	30,80	100	10 ST	102	0,100
Корпуса для крепления элементов подачи команд и сигналов²⁾								
 3SB39 31-0AA	Корпус для круглых аппаратов в термопласте	}	3SB39 31-0AA	1,70	1	10 ST	102	0,014
 3SB39 51-0AA	Корпус для квадратных аппаратов в термопласте	В	3SB39 51-0AA	1,70	1	1 ST	102	0,013
 3SB39 31-0AC	Корпус для круглых аппаратов в металле	}	3SB39 31-0AC	1,80	1	10 ST	102	0,044
 3SB39 21-0BD	Болт заземления для металлических органов управления при установке на лицевых панелях из непроводящих материалов.	В	3SB39 21-0BD	6,90	100	50 ST	102	0,100



¹⁾Эта рамка входит в объем поставки элементов подачи команд с подсветкой.

²⁾Соответствующий корпус входит в объем поставки органов управления и сигнализации. (Исключение: заказы с кодом „B01“).

Кнопки нажимные и световые индикаторы 3SB3, 22 мм

Принадлежности и запасные детали

Прочие принадлежности

Исполнение	Назначение	Цвет	LK	Заказной №	Цена € PE	PE (ST, ком., м)	Упак.*	PG	Вес PE около кг
Инструменты									
	Пуансон 26 мм x 26 мм, для квадратных аппаратов		B	3SB39 41-0AF	353,—	1	1 ST	102	0,817
	Шаблон для отверстий с шагом 30 мм x 30 мм, горизонтальный, для круглых и квадратных кнопок		C	3SB19 02-2BG	3,40	1	1 ST	102	0,015
	Инструмент для монтажа нажимных кнопок и свето- фильтров в аппаратах в металле		B	3SB39 21-0BC	5,80	1	1 ST	102	0,024
	Инструмент для монтажа привода потенциометра и для нажимных кнопок с увеличенным ходом		C	3SX1 707	2,80	1	1 ST	102	0,018
	Экстрактор для коммутационных элементов и патронов	Элементы с винтовыми клеммами	B	3SB39 01-0CB	5,40	1	1 ST	102	0,015
	Экстрактор для коммутационных элементов и патронов	Элементы с пружинными клеммами	C	3SB39 01-0CG	15,—	1	1 ST	102	0,010
Различные принадлежности									
	Одноместная рамка для придания квадратного дизайна круглым аппара- там	черный	C	3SB39 21-0AU	1,60	1	1 ST	102	0,002
	Адаптер для монтажного отвер- стия 30,5 мм, состоящий из металли- ческой шайбы с клеевым слоем с одной стороны, степень защиты IP65	Как упорное кольцо на тонких лицевых панелях изоляционных материалов	B	3SB39 21-0AE	2,70	1	1 ST	102	0,008
	Держатель для крепления аппаратов управления на печатной плате (винт прилагается)	Коммутационные элементы и ламповые патроны под пайку	B	3SB39 01-0AA	57,60	100	10 ST	102	0,200
	Удлиненный толкатель для компенсации расстояния между нажимным выключателем и кнопкой разблокировки реле перегрузки	Нажимные кнопки с увеличенным ходом	A	3SX1 335	1,20	1	1 ST	102	0,004

Кнопки нажимные и световые индикаторы 3SB3, 22 мм

Корпуса

Общие данные

Обзор



Нажимные кнопки и световые индикаторы в корпусах используются как ручные пульта управления, находящиеся на удалении от больших управляющих устройств и электрошкафов. Аппараты устойчивы к климатическим воздействиям.

Для подвесных пультов (напр., пульты управления кранами) могут быть предложены корпуса с рукояткой.

Кнопочные пульты поставляются как с традиционными коммутационными аппаратами, так и с аппаратами с подключением к информационным шинам через AS-интерфейс.

Предлагаются следующие варианты исполнений:

- корпуса со стандартным оснащением, имеющие от 1 до 3 аппаратов для подачи команд и сигналов
- корпуса с индивидуальным оснащением по заказу клиента, имеющие от 1 до 6 аппаратов для подачи команд и сигналов,
- пустые корпуса (комплектуемые заказываются отдельно)

Индивидуальные пульты управления по заказу

По желанию заказчика поставляются корпуса более чем на 6 кнопок, в том числе и с подключением к AS-интерфейсу.

Область применения

Аппараты устойчивы к климатическим воздействиям (КТW 24) согласно DIN 50017 и предназначены для стационарных установок (в закрытых помещениях).

Корпуса с AS-интерфейсом см. стр. 95.

Стандартное оснащение корпуса

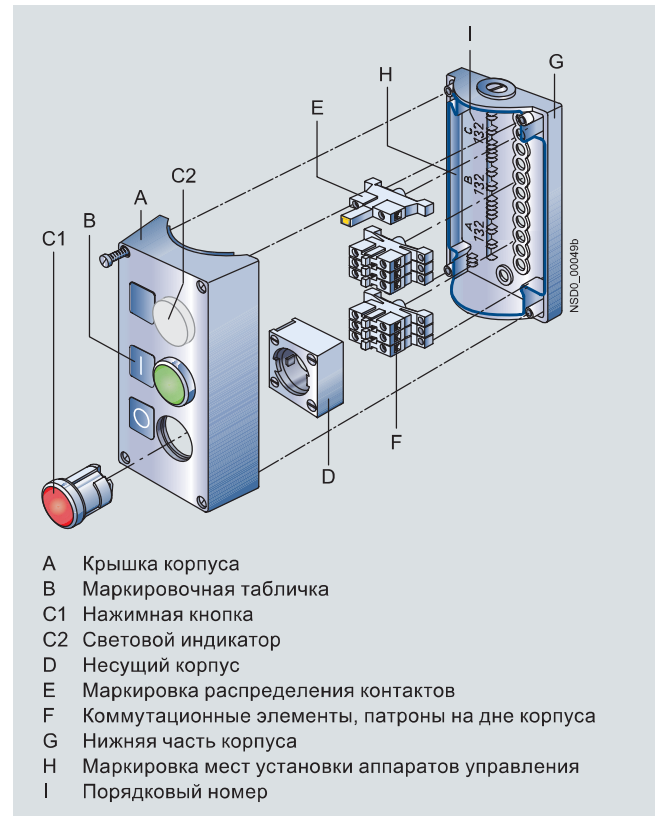

- A Крышка корпуса
- B Маркировочная табличка
- C1 Нажимная кнопка
- C2 Световой индикатор
- D Несущий корпус
- E Маркировка распределения контактов
- F Коммутационные элементы, патроны на дне корпуса
- G Нижняя часть корпуса
- H Маркировка мест установки аппаратов управления
- I Порядковый номер

Нормативные ссылки

МЭК 60947-5-1 (VDE 0660, часть 200).

Кнопки нажимные и световые индикаторы 3SB3, 22 мм Корпуса

Стандартное оснащение корпусов

Обзор

Корпуса пультов управления в стандартном оснащении имеют:

- от 1 до 3 аппаратов управления (кнопок),
- рабочее напряжение до 400 В,
- крепление в вертикальном положении,
- корпуса из термопласта стандартно оснащаются аппаратами в пластике, металлические корпуса – аппаратами в металле,
- коммутационные элементы и ламповые патроны с креплением на монтажной плате (в основании корпуса. Винтовые клеммы (столбчатые) как стандарт; некоторые варианты также с пружинными клеммами (заказной № заканчивается на -ОССО).

Аппараты управления/индикации крепятся с помощью гайки с уплотнением. При необходимости она может быть демонтирована с помощью торцевого ключа 27 мм или гаечного ключа для круглых гаек 3SX17 07.

Цвет крышки корпуса:

- серый, RAL 7035, bzw.
- желтый, RAL 1004.

Цвет основания корпуса:





- черный, RAL 9005.

Данные для выбора и заказа

Оснащение	Функция коммутац. элемента	Кол-во аппаратов управления	ЛК	Винтовые клеммы	⊕	PE (шт., ком., м)	Упак.*	PG	Вес PE около
				Заказной №	Цена € PE				кг

Корпус из термопласта в стандартном оснащении

Кабельные вводы сверху и снизу, по 1 x M20

	A = кнопка зеленая, табличка "I"	1 НО	1	В	3SB38 01-0DA3	23,30	1	1 шт.	102	0,210
	A = кнопка красная, табличка "O"	1 НЗ	1	В	3SB38 01-0DB3	23,30	1	1 шт.	102	0,209
	A = кнопка белая, табличка "I"	1 НО	1	В	3SB38 01-0DD3	23,30	1	1 шт.	102	0,205
	A = кнопка черная, табличка "O"	1 НЗ	1	В	3SB38 01-0DE3	23,30	1	1 шт.	102	0,205
	A = кнопка аварийного останова, Ø 40 мм, с принудительной фиксацией по МЭК 13850, освобождение поворотом									
	• с желтой верхней частью, без козырька	1 НЗ → 1 ²⁾ , 2 НЗ → 1 ²⁾		В	3SB38 01-0DG3	34,—	1	1 шт.	102	0,242
				В	3SB38 01-0EG3	39,10	1	1 шт.	102	0,250
	• с желтой верхней частью, с козырьком	1 НЗ → 1 ²⁾ , 2 НЗ → 1 ²⁾		В	3SB38 01-0DF3	47,70	1	1 шт.	102	0,270
				В	3SB38 01-0EF3	52,80	1	1 шт.	102	0,270
	В = кнопка зеленая, табличка "I", A = кнопка красная, табличка "O"	1 НО, 1 НЗ	2	В	3SB38 02-0DA3	35,70	1	1 шт.	102	0,261
	В = кнопка белая, табличка "I", A = кнопка черная, табличка "O"	1 НО, 1 НЗ	2	В	3SB38 02-0DB3	35,70	1	1 шт.	102	0,260
	С = световой индикатор прозрачн., табличка без надписи, В = кнопка зеленая, табличка "I", A = кнопка красная, табличка "O"	BA 9s ³⁾ , 1 НО, 1 НЗ	3	В	3SB38 03-0DA3	47,70	1	1 шт.	102	0,320
	С = кнопка черная, табличка "I", В = кнопка черная, табличка "I", A = кнопка красная, табличка "O"	1 НО, 1 НО, 1 НЗ	3	С	3SB38 03-0DB3	57,10	1	1 шт.	102	0,324
	С = световой индикатор прозрачн., табличка без надписи, В = кнопка белая, табличка "I", A = кнопка черная, табличка "O"	BA 9s ³⁾ , 1 НО, 1 НЗ	3	С	3SB38 03-0DC3	47,70	1	1 шт.	102	0,328

¹⁾ Защитный козырек предусматривается только как защита от непреднамеренного нажатия и монтируется таким образом, чтобы не препятствовать нажатию грибовидной кнопки аварийного останова.

²⁾ Принудительное размыкание по МЭК 60947-5-1, Приложение К.

³⁾ Только патрон; лампа заказывается отдельно.

Кнопки нажимные и световые индикаторы 3SB3, 22 мм

Корпуса

Стандартное оснащение корпусов

Оснащение	Функция коммутац. элемента	Кол-во аппаратов управления	LK	Винтовые клеммы	PE (шт., ком., М)	Улак.*	PG	Вес PE около
				Пружинные клеммы ³⁾				
				Заказной №	Цена € PE			кг

Металлический корпус в стандартном оснащении

Кабельные вводы сверху и снизу, по 1 x M20



3SB38 01-2DB3



3SB38 01-2F3



3SB38 01-2EB30



3SB38 02-2DA3



3SB38 03-2DA3



3SB38 03-2DB3

A = кнопка зеленая, "I"	1 НО	1	В	3SB38 01-2DA3	39,30	1	1 шт.	102	0,532
A = кнопка красная, "О"	1 НЗ	1	В	3SB38 01-2DB3	39,30	1	1 шт.	102	0,535
A = кнопка белая, "I"	1 НО	1	В	3SB38 01-2DD3	39,30	1	1 шт.	102	0,538
A = кнопка черная, "О"	1 НЗ	1	В	3SB38 01-2DE3	39,30	1	1 шт.	102	0,530
A = кнопка аварийного останова, Ø 40 мм, с принудительной фиксацией по МЭК 13850, освобождение поворотом									
• с желтой верхней частью, без козырька	1 НЗ →	1 ²⁾	В	3SB38 01-2DG3	54,90	1	1 шт.	102	0,591
	2 НЗ →	1 ²⁾	В	3SB38 01-2EG3	60,—	1	1 шт.	102	0,590
- со штекером M12	2 НЗ →	1 ^{2),3)}	С	3SB38 01-2EG10-ОССО	159,—	1	1 шт.	102	0,590
• с желтой верхней частью, с козырьком ²⁾	1 НЗ →	1 ²⁾	В	3SB38 01-2DF3	84,—	1	1 шт.	102	0,684
	2 НЗ →	1 ²⁾	В	3SB38 01-2EF3	89,10	1	1 шт.	102	0,680
A = кнопка, Ø 60 мм, с принудительной фиксацией по МЭК 13850, освобождение поворотом									
• с желтой верхней частью, с козырьком на 5 навесных замков	2 НЗ →	1 ²⁾	В	3SB38 01-2EA30	121,—	1	1 шт.	102	0,590
	2 НЗ →	1 ^{2),3)}	В	3SB38 01-2EA30-ОССО	121,—	1	1 шт.	102	0,591
A = кнопка, Ø 60 мм, черная, с принудительной фиксацией, освобождение поворотом									
• с серой верхней частью, с козырьком на 5 навесных замков	2 НЗ	1	В	3SB38 01-2EB30-ОССО	138,—	1	1 шт.	102	0,591
V = кнопка зеленая, "I", A = кнопка красная, "О"									
	1 НО, 1НЗ	2	В	3SB38 02-2DA3	57,60	1	1 шт.	102	0,675
V = кнопка белая, "I", A = кнопка черная, "О"									
	1 НО, 1НЗ	2	В	3SB38 02-2DB3	57,60	1	1 шт.	102	0,667
С = световой индикатор прозрач., табличка без надписи, V = кнопка зеленая, "I", A = кнопка красная, "О"									
	1 НО, 1НЗ	3	В	3SB38 03-2DA3	78,40	1	1 шт.	102	0,840
С = кнопка черная, табличка "II", V = кнопка черная, "I", A = кнопка красная, "О"									
	1 НО, 1НЗ	3	В	3SB38 03-2DB3	80,80	1	1 шт.	102	0,856
С = световой индикатор прозрач., табличка без надписи, V = кнопка белая, табличка "I", A = кнопка черная, табличка "О"									
	1 НО, 1НЗ	3	В	3SB38 03-2DC3	78,40	1	1 шт.	102	0,844

¹⁾ Защитный козырек предусматривается только как защита от непреднамеренного нажатия и монтируется таким образом, чтобы не препятствовать нажатию грибовидной кнопки аварийного останова.

²⁾ Принудительное размыкание по МЭК 60947-5-1, Приложение К.

³⁾ -ОССО: коммутационные элементы с пружинными клеммами.





⁴⁾ Только патрон; лампа заказывается отдельно.

* Заказывается данное или кратное ему количество.
Рекомендуемые цены

Кнопки нажимные и световые индикаторы 3SB3, 22 мм Корпуса

Неоснащенные корпуса

Данные для выбора и заказа

Исполнение	Кол-во мест	ЛК	Заказной №	Цена € PE	PE (шт., ком., м)	Упак.*	PG	Вес PE около кг	
Пустой корпус, термопласт									
	Кабельные вводы сверху и снизу 1 x M20, корпус от 1 до 3 мест, 1 x M25, корпус на 4 и 6 мест								
	для коммутационных элементов, патронов и принадлежностей с защелками для крепления на монтажной плате, используются также 1-полюсные элементы для лицевых панелей (с сохранением коммутационного состояния при открывании), с серой верхней частью.	1	В	3SB38 01-0AA3	12,20	1	1 шт.	102	0,185
		2	В	3SB38 02-0AA3	13,20	1	1 шт.	102	0,214
		3	В	3SB38 03-0AA3	16,10	1	1 шт.	102	0,258
		4	В	3SB38 04-0AA3	22,40	1	1 шт.	102	0,301
		6	В	3SB38 06-0AA3	32,30	1	1 шт.	102	0,427
	АВАРИЙНЫЙ ОСТАНОВ , для коммутационных элементов, патронов и принадлежностей с защелками для крепления на монтажной плате, используются также 1-полюсные элементы для лицевых панелей (с сохранением коммутационного состояния при открывании)								
	• с желтой верхней частью, без козырька	1	В	3SB38 01-0AB3	12,20	1	1 шт.	102	0,185
	• с желтой верхней частью, с козырьком ¹⁾	1	В	3SB38 01-0AD3	24,80	1	1 шт.	102	0,213
Пустой корпус, металл									
	Кабельные вводы сверху и снизу по 1 x M20 при от 1 до 3 мест, по 1 x M25 при 4 и 6 местах								
	для коммутационных элементов, патронов и принадлежностей с защелками для крепления на монтажной плате, используются также 1-полюсные элементы для лицевых панелей (с сохранением коммутационного состояния при открывании), с серой верхней частью	1	В	3SB38 01-2AA3	26,50	1	1 шт.	102	0,445
		2	В	3SB38 02-2AA3	31,60	1	1 шт.	102	0,524
		3	В	3SB38 03-2AA3	41,90	1	1 шт.	102	0,634
		4	В	3SB38 04-2AA3	55,70	1	1 шт.	102	0,735
		6	В	3SB38 06-2AA3	72,30	1	1 шт.	102	0,985
	АВАРИЙНЫЙ ОСТАНОВ , для коммутационных элементов, патронов и принадлежностей с защелками для крепления на монтажной плате, используются также 1-полюсные элементы для лицевых панелей (с сохранением коммутационного состояния при открывании)								
	• с желтой верхней частью, без козырька	1	В	3SB38 01-2AB3	30,40	1	1 шт.	102	0,447
	• с желтой верхней частью, с козырьком	1	В	3SB38 01-2AD3	59,90	1	1 шт.	102	0,551
	• с серой верхней частью, с козырьком ¹⁾	1	В	3SB38 01-2AE3	93,10	1	1 шт.	102	0,551
	• с желтой верхней частью, с козырьком на 3 навесных замка, для грибка Ø 40 мм с замком (BKS, CES, O.M.R.)	1	В	3SB38 01-2EC3	173,—	1	1 шт.	102	0,551

¹⁾ Защитный козырек предусматривается только как защита от непреднамеренного нажатия и монтируется таким образом, чтобы не препятствовать нажатию грибовидной кнопки аварийного останова.

Кнопки нажимные и световые индикаторы 3SB3, 22 мм

Корпуса

Специальные корпуса

Обзор

Специальные корпуса по заказу поставляются:

- от 1 до 6 мест для установки аппаратов,
- рабочее напряжение до 400 В.

Одно место для аппарата управления состоит из:

- 1 элемента управления или индикатора,
- до 3-х коммутационных элементов или до 2-х коммутационных элементов + 1 ламповый патрон,
- 1 маркировочной таблички.

Корпуса из термoplasta стандартно оснащаются аппаратами в пластике, металлические корпуса – аппаратами в металле.

Для ввода кабеля сверху и снизу предусмотрены просечки под резьбовые вводы M20 (при от 1 до 3 аппаратов) или M25 (при 4 и 6 аппаратах).

Подготовка заказа

Для заказа специальных корпусов с аппаратами управления 3SB3 элементы для оснащения подбираются с помощью конфигуратора 3SB. При этом генерируется электронный бланк для заказа других опций. Конфигуратор можно найти в электронном каталоге CA 01 на CD-ROM или DVD, или в Интернете:

<http://mall.automation.siemens.com>



Каталожная цена оснащенного корпуса генерируется конфигуратором на основе вводимого при заказе оборудования.

Составленный таким образом электронный документ можно отправить параллельно с заказом по электронной почте в наш экспертно-консультационный центр:

sirius-attach.aud@siemens.com

При отсутствии вышеуказанных возможностей, обращайтесь в представительства фирмы на местах.

Данные для выбора и заказа

Исполнение	Кол-во мест	LK	Заказной №	Цена € PE ¹⁾	PE (шт., ком., м)	Упак.*	PG	Вес PE около кг
Корпус из термoplasta								
	С коммутационными элементами и патронами для крепления на монтажной плате	1	C	3SB38 01-0AZ		1	1 шт.	102
		2	C	3SB38 02-0AZ		1	1 шт.	102
		3	C	3SB38 03-0AZ		1	1 шт.	102
		4	B	3SB38 04-0AZ		1	1 шт.	102
		6	B	3SB38 06-0AZ		1	1 шт.	102
	С однополюсными коммутационными элементами и патронами для крепления на лицевой панели	1	C	3SB38 01-1AZ		1	1 шт.	102
2		C	3SB38 02-1AZ		1	1 шт.	102	
3		C	3SB38 03-1AZ		1	1 шт.	102	
4		B	3SB38 04-1AZ		1	1 шт.	102	
6		B	3SB38 06-1AZ		1	1 шт.	102	
Металлический корпус								
	С коммутационными элементами и патронами для крепления на монтажной плате	1	C	3SB38 01-2AZ		1	1 шт.	102
		2	C	3SB38 02-2AZ		1	1 шт.	102
		3	C	3SB38 03-2AZ		1	1 шт.	102
		4	C	3SB38 04-2AZ		1	1 шт.	102
		6	C	3SB38 06-2AZ		1	1 шт.	102
	С однополюсными коммутационными элементами и патронами для крепления на лицевой панели	1	C	3SB38 01-3AZ		1	1 шт.	102
2		C	3SB38 02-3AZ		1	1 шт.	102	
3		C	3SB38 03-3AZ		1	1 шт.	102	
4		C	3SB38 04-3AZ		1	1 шт.	102	
6		C	3SB38 06-3AZ		1	1 шт.	102	
Подвесной кнопочный пульт с креплением и рукояткой, оснащение по заказу		макс. 6	D	3SB38 87-1AZ		1	1 шт.	102









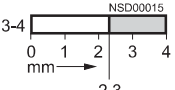

¹⁾Цена зависит от выбранного оснащения.

Кнопки нажимные и световые индикаторы 3SB3, 22 мм Корпуса

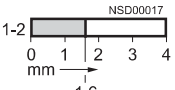
Коммутационные элементы и ламповые патроны

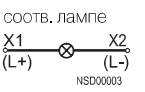
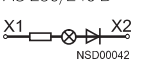
Данные для выбора и заказа

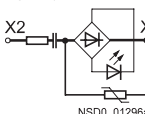
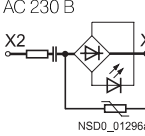
Для самостоятельного оснащения корпусов

Исполнение	Номинальное напряжение/Схема	Ход контактов/Цвет <input type="checkbox"/> Контакт замкнут <input type="checkbox"/> Контакт открыт	LK	Винтовые зажимы		PE (шт., ком., м)	Упак.*	PG	Вес PE около								
				Заказной №	Цена € PE												
Элементы для крепления на монтажной плате																	
	Коммутационный элемент с одним звеном			B	3SB34 20-0B	5,10	1	1 шт.	102	0,012							
	1 НО										3SB34 20-0BA	6,90	1	1 шт.	102	0,015	
3SB34 20-0B	1 НЗ ¹⁾			C	3SB34 20-0C	5,10	1	1 шт.	102	0,012							
	1 НЗ ¹⁾ с позолоченными контактами				3SB34 20-0CA	6,90	1	1 шт.	102	0,015							
	Ламповый патрон BA 9s			B	3SB34 20-1A	4,80	1	1 шт.	102	0,012							
	без лампы	соотв. лампе															
3SB34 20-1A	со встроенным балластом и лампой 130 В (3SX1 731)	AC 230/240 В	прозрачный	B	3SB34 20-1C	13,—	1	1 шт.	102	0,016							
																	
	Ламповый патрон со светодиодом			B	3SB34 20-1PA	6,70	1	1 шт.	102	0,011							
	AC/DC 24 В		желтый								3SB34 20-1PB	6,70	1	1 шт.	102	0,011	
			красный								3SB34 20-1PC	6,70	1	1 шт.	102	0,011	
			зеленый								3SB34 20-1PD	6,70	1	1 шт.	102	0,011	
			синий								3SB34 20-1PE	6,70	1	1 шт.	102	0,011	
			белый														
	AC 110 В		желтый								3SB34 20-1QA	13,—	1	1 шт.	102	0,012	
			красный								3SB34 20-1QB	13,—	1	1 шт.	102	0,012	
			зеленый								3SB34 20-1QC	13,—	1	1 шт.	102	0,012	
			синий								3SB34 20-1QD	13,—	1	1 шт.	102	0,012	
		белый	3SB34 20-1QE	13,—	1	1 шт.	102	0,012									
3SB34 20-1PE	AC 230 В		желтый	3SB34 20-1RA	13,—	1	1 шт.	102	0,012								
			красный	3SB34 20-1RB	13,—	1	1 шт.	102	0,012								
			зеленый	3SB34 20-1RC	13,—	1	1 шт.	102	0,012								
			синий	3SB34 20-1RD	13,—	1	1 шт.	102	0,012								
			белый	3SB34 20-1RE	13,—	1	1 шт.	102	0,012								
	Опорная клемма			B	3SB39 01-0AG	5,40	1	1 шт.	102	0,012							
			черный								3SB39 01-0AH	5,40	1	1 шт.	102	0,012	
			синий								3SB39 01-0AJ	5,40	1	1 шт.	102	0,012	
		зеленый/желтый															

¹⁾Принудительное размыкание по МЭК 60947-5-1, Приложение К.

²⁾Использовать только с этой лампой.

Кнопки нажимные и световые индикаторы 3SB3, 22 мм Корпуса

Коммутационные элементы и ламповые патроны

Исполнение	Номинальное напряжение/Схема	Ход контактов/Цвет	LK	Пружинные клеммы	PE (шт., ком., м)	Упак.*	PG	Вес PE около
		<input type="checkbox"/> Контакт замкнут <input type="checkbox"/> Контакт открыт						
				Заказной №	Цена € PE			кг

Элементы для крепления на монтажной плате



3SB34 23-0B

Коммутационный элемент с одним звеном

1 НО
1 НО с пози-
лоченными
контактами

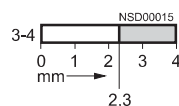

В

3SB34 23-0B

5,80

1

1 шт.

102

0,011

В

3SB34 23-0BA

9,30

1

1 шт.

102

0,015

1 НЗ¹⁾

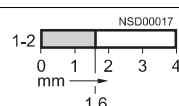

В

3SB34 23-0C

5,80

1

1 шт.

102

0,011

1 НЗ¹⁾ с пози-
лоченными
контактами

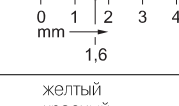

В

3SB34 23-0CA

9,30

1

1 шт.

102

0,015

Ламповый патрон со светодиодом

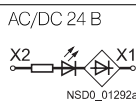

желтый
красный
зеленый
синий
белый

В

3SB34 23-1PA

7,20

1

1 шт.

102

0,011

В

3SB34 23-1PB

7,20

1

1 шт.

102

0,011

В

3SB34 23-1PC

7,20

1

1 шт.

102

0,011

В

3SB34 23-1PD

7,20

1

1 шт.

102

0,011

В

3SB34 23-1PE

7,20

1

1 шт.

102

0,011

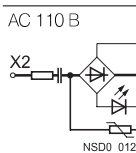

желтый
зеленый
красный
синий
белый

В

3SB34 23-1QA

13,10

1

1 шт.

102

0,011

В

3SB34 23-1QC

13,10

1

1 шт.

102

0,011

В

3SB34 23-1QB

13,10

1

1 шт.

102

0,011

В

3SB34 23-1QD

13,10

1

1 шт.

102

0,011

В

3SB34 23-1QE

13,10

1

1 шт.

102

0,011

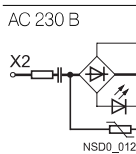

желтый
синий
зеленый
красный
белый

В

3SB34 23-1RA

13,10

1

1 шт.

102

0,011

В

3SB34 23-1RD

13,10

1

1 шт.

102

0,011

В

3SB34 23-1RC

13,10

1

1 шт.

102

0,011

В

3SB34 23-1RB

13,10

1

1 шт.

102

0,011

В

3SB34 23-1RE

13,10

1

1 шт.

102

0,011

Опорная клемма

черный
синий
зеленый/желтый

В

3SB34 23-2F

6,30

1

1 шт.

102

0,011

В

3SB34 23-2G

6,30

1

1 шт.

102

0,010

В

3SB34 23-2H

6,30

1

1 шт.

102

0,010



3SB34 23-2G

¹⁾Принудительное размыкание по МЭК 60947-5-1, Приложение К.

Исполнение	LK	Заказной №	Цена € PE	PE (шт, ком., м)	Упак.*	PG	Вес PE около
							кг

Принадлежности



3SB39 01-0AW

Нажимной элемент под рукоятки и замки переключателей
для приведения в действие среднего из 3 коммутационных элементов

В

3SB39 01-0AW

30,80

100

10 шт.

102

0,100

Кнопки нажимные и световые индикаторы 3SB3, 22 мм

Корпуса

Маркировочные таблички для корпусов

Обзор

Черные таблички

На обратную сторону маркировочной таблички (черной с белой надписью) нанесен слой клея. Размер таблички 22 мм x 22 мм.

Надпись

Тексты надписей начинаются с прописной буквы. Символы, в том числе и не входящие в каталог, выполняются по МЭК 7000 или МЭК 60417 (см. стр. 93).

Данные для выбора и заказа

Надпись	LK	Маркировочная табличка самоклеящаяся, 22 мм x 22 мм	PE (шт., ком., м)	Упак.*	PG	Вес PE около
		Заказной №	Цена € PE			кг

Маркировочные таблички, черные



для самостоятельной маркировки

без надписи } **3SB39 06-1AA** **58,70** 100 10 шт. 102 0,100

с надписью

Ein (Вкл.) B **3SB39 06-1AB** **2,—** 1 10 шт. 102 0,001
 On B **3SB39 06-1EB** **1,50** 1 10 шт. 102 0,001
 Aus (Откл.) B **3SB39 06-1AC** **1,50** 1 10 шт. 102 0,001
 Off B **3SB39 06-1EC** **1,50** 1 10 шт. 102 0,001

Auf (Вверх) B **3SB39 06-1AD** **1,50** 1 10 шт. 102 0,001
 Up B **3SB39 06-1ED** **1,50** 1 10 шт. 102 0,001
 Ab (Вниз) B **3SB39 06-1AE** **1,50** 1 10 шт. 102 0,001
 Down B **3SB39 06-1EE** **1,50** 1 10 шт. 102 0,001

Auf (Откр.) B **3SB39 06-1AD** **1,50** 1 10 шт. 102 0,001
 Open B **3SB39 06-1EP** **1,50** 1 10 шт. 102 0,001
 Zu (Закр.) B **3SB39 06-1AL** **1,50** 1 10 шт. 102 0,001
 Close B **3SB39 06-1EQ** **1,50** 1 10 шт. 102 0,001

Vor (Вперед) B **3SB39 06-1AF** **1,50** 1 10 шт. 102 0,001
 Forward B **3SB39 06-1EF** **1,50** 1 10 шт. 102 0,001
 Zurück (Назад) B **3SB39 06-1AG** **1,50** 1 10 шт. 102 0,001
 Reverse B **3SB39 06-1EG** **1,50** 1 10 шт. 102 0,001

Rechts (Вправо) B **3SB39 06-1AH** **1,50** 1 10 шт. 102 0,001
 Right B **3SB39 06-1EH** **1,50** 1 10 шт. 102 0,001
 Links (Влево) B **3SB39 06-1AJ** **1,50** 1 10 шт. 102 0,001
 Left B **3SB39 06-1EJ** **1,50** 1 10 шт. 102 0,001

Schnell (Быстро) B **3SB39 06-1AM** **1,50** 1 10 шт. 102 0,001
 Fast B **3SB39 06-1ER** **1,50** 1 10 шт. 102 0,001
 Langsam (медленно) B **3SB39 06-1AN** **1,50** 1 10 шт. 102 0,001
 Slow B **3SB39 06-1ES** **1,50** 1 10 шт. 102 0,001

Betrieb (Работа) B **3SB39 06-1AP** **1,50** 1 10 шт. 102 0,001
 Running B **3SB39 06-1EV** **1,50** 1 10 шт. 102 0,001
 Störung (Авария) B **3SB39 06-1AQ** **1,50** 1 10 шт. 102 0,001
 Fault B **3SB39 06-1EW** **1,50** 1 10 шт. 102 0,001

Einrichten (Наладка) B **3SB39 06-1AR** **1,50** 1 10 шт. 102 0,001
 Reset (Сброс) B **3SB39 06-1EM** **1,50** 1 10 шт. 102 0,001
 Start (Пуск) B **3SB39 06-1EL** **1,50** 1 10 шт. 102 0,001
 Test (Тест) B **3SB39 06-1EN** **1,50** 1 10 шт. 102 0,001

Halt (Стоп) B **3SB39 06-1AK** **1,50** 1 10 шт. 102 0,001
 Stop B **3SB39 06-1EK** **1,50** 1 10 шт. 102 0,001
 NOT-AUS (Аварийное отключение) B **3SB39 06-1AS** **1,50** 1 10 шт. 102 0,001
 EMERGENCY STOP B **3SB39 06-1AV** **1,50** 1 10 шт. 102 0,001
 Ein (Вкл.) B **3SB39 06-1EY** **1,50** 1 10 шт. 102 0,001

с графическим символом

Вентилятор B **3SB39 06-1CA** **1,50** 1 10 шт. 102 0,001
 Насос B **3SB39 06-1CB** **1,50** 1 10 шт. 102 0,001
 Охлаждение B **3SB39 06-1CC** **1,50** 1 10 шт. 102 0,001
 Обогрев B **3SB39 06-1CD** **1,50** 1 10 шт. 102 0,001

Освещение B **3SB39 06-1CE** **1,50** 1 10 шт. 102 0,001
 Фильтр B **3SB39 06-1CF** **1,50** 1 10 шт. 102 0,001
 Двигатель C **3SB39 06-1CG** **1,50** 1 10 шт. 102 0,001
 Компрессор C **3SB39 06-1CH** **1,50** 1 10 шт. 102 0,001

O B **3SB39 06-1MB** **1,50** 1 10 шт. 102 0,001
 I B **3SB39 06-1MC** **1,50** 1 10 шт. 102 0,001
 II B **3SB39 06-1MD** **1,50** 1 10 шт. 102 0,001
 III B **3SB39 06-1ME** **1,50** 1 10 шт. 102 0,001

O I (горизонтально) B **3SB39 06-1MF** **1,50** 1 10 шт. 102 0,001
 IO II (горизонтально) B **3SB39 06-1MG** **1,50** 1 10 шт. 102 0,001
 IO (вертикально) B **3SB39 06-1MH** **1,50** 1 10 шт. 102 0,001
 II O I (вертикально) B **3SB39 06-1MW** **1,50** 1 10 шт. 102 0,001

→ B **3SB39 06-1NA** **1,50** 1 10 шт. 102 0,001

Кнопки нажимные и световые индикаторы 3SB3, 22 мм

Корпуса

Маркировочные таблички для корпусов

Надпись	PG	Маркировочная табличка самоклеящаяся, 22 мм x 22 мм	PE (шт., ком., м)	Упак.*	PG	Вес PE около
		Заказной №	Цена € PE			кг

Маркировочные таблички, черные



со специальной маркировкой по заказу

Надпись или символ см. опции

• Строка(и) текста или № символа

• Произвольная надпись или символ

		3SB39 06-0XZ				
B		K0Y, K1Y, K2Y, K3Y или K5Y	3,10	1	1 шт.	102 0,001
C		K9Y	3,10	1	1 шт.	102 0,001

Серебристые таблички

Поставляются также таблички серебристого цвета с черной надписью.

Надпись	PG	Bezeichnungsschild zum Kleben, 22 мм x 22 мм	PE (шт., ком., м)	Упак.*	PG	Вес PE около
		Заказной №	Цена € PE			кг

Маркировочные таблички, серебристые



для самостоятельной маркировки

без надписи

с надписью

Ein (Вкл.)

On

Aus (Откл.)

Off

Einrichten (Наладка)

Reset (Сброс)

Start (Пуск)

Test (Тест)

Halb (Стоп)

Stop

NOT-AUS (Аварийное отключение)

с графическим символом

Вентилятор

Насос

Охлаждение

Обогрев

Освещение

Фильтр

Двигатель

Компрессор

O

I

II

III

O I (горизонтально)

I O II (горизонтально)

I O (вертикально)

II O I (вертикально)

→

со специальной маркировкой по заказу

Надпись или символ см. опции

• Строка(и) текста или № символа

• Произвольная надпись или символ

B		3SB19 01-3AA	74,—	100	10 шт.	102 0,100
B		3SB19 01-3AB	1,90	1	10 шт.	102 0,001
B		3SB19 01-3EB	1,90	1	10 шт.	102 0,001
B		3SB19 01-3AC	1,90	1	10 шт.	102 0,001
B		3SB19 01-3EC	1,90	1	10 шт.	102 0,001
B		3SB19 01-3AR	1,90	1	10 шт.	102 0,001
B		3SB19 01-3EM	1,90	1	10 шт.	102 0,001
B		3SB19 01-3EL	1,90	1	10 шт.	102 0,001
B		3SB19 01-3EN	1,90	1	10 шт.	102 0,001
B		3SB19 01-3AK	1,90	1	10 шт.	102 0,001
B		3SB19 01-3EK	1,90	1	10 шт.	102 0,001
B		3SB19 01-3AS	1,90	1	10 шт.	102 0,001
B		3SB19 01-3CA	1,90	1	10 шт.	102 0,001
B		3SB19 01-3CB	1,90	1	10 шт.	102 0,001
X		3SB19 01-3CC	1,90	1	10 шт.	102 0,001
X		3SB19 01-3CD	1,90	1	10 шт.	102 0,001
B		3SB19 01-3CE	1,90	1	10 шт.	102 0,001
X		3SB19 01-3CF	1,90	1	10 шт.	102 0,001
X		3SB19 01-3CG	1,90	1	10 шт.	102 0,001
X		3SB19 01-3CH	1,90	1	10 шт.	102 0,001
B		3SB19 01-3MB	1,90	1	10 шт.	102 0,001
B		3SB19 01-3MC	1,90	1	10 шт.	102 0,001
B		3SB19 01-3MD	1,90	1	10 шт.	102 0,001
B		3SB19 01-3ME	1,90	1	10 шт.	102 0,001
B		3SB19 01-3MF	1,90	1	10 шт.	102 0,001
B		3SB19 01-3MG	1,90	1	10 шт.	102 0,001
B		3SB19 01-3MH	1,90	1	10 шт.	102 0,001
C		3SB19 01-3MW	1,90	1	10 шт.	102 0,001
B		3SB19 01-3NA	1,90	1	10 шт.	102 0,001
		3SB19 01-3XZ				
B		K0Y, K1Y, K2Y, K3Y или K5Y	3,10	1	1 шт.	102 0,001
C		K9Y	3,10	1	1 шт.	102 0,001

Для других надписей согласно таблице на предыдущей странице заказной № необходимо дополнить в конце двумя знаками, напр., для "Назад" - „Zurück“: 3SB19 01-3AG.

Кнопки нажимные и световые индикаторы 3SB3, 22 мм Корпуса

Маркировочные таблички для корпусов

Опции

Индивидуальная маркировка по заказу

На таблички и маркеры могут наноситься и другие, не указанные в данных для заказа надписи и символы.

Текстовые маркировки стандартно выполняются шрифтом высотой 4 мм (от 1 до 3 строк)

Максимальная длина одной строки 11 знаков. В качестве шрифта используется Arial. Возможны также другая высота и тип шрифта, если это будет указано в заказе.

Примеры индивидуальной маркировки



Надпись в две строки прописными и строчными буквами (K0Y)



Надпись в одну строку прописными буквами (K1Y)



Надпись в три строки строчными буквами (K2Y)



Символ № 5011 по МЭК 60417 (K3Y)



Любой символ из приложения BZ (K9Y)

Подготовка заказа

Заказной № дополняется следующими кодами:

- строка(и) текста с прописными/строчными буквами, начало строки всегда с прописной буквы (напр., „Heben aus“): **K0Y**
- строка(и) текста прописными буквами (напр., „HEBEN AUS“): **K1Y**
- строка(и) текста строчными буквами (z. B. „heben aus“): **K2Y**
- строка(и) текста с прописными/строчными буквами, все слова начинаются с прописных букв (напр., „Heben Aus“): **K5Y**
- символ с № по МЭК 7000 или МЭК 60417: **K3Y**
- любая надпись или символ по приложению BZ: **K9Y**

Наряду с заказным номером с соответствующим кодом приводится полный текст нужной надписи. При специальных надписях на иностранном языке наряду с точным написанием необходимо также указывать иностранный язык.

Для многострочных надписей текст должен быть присвоен соответствующим строкам, напр., „Z1= Heben, Z2=Senken“. В длинных словах указывается также разбивка по слогам (переносы) (см. пример заказа 1).

Символы заказываются также по номерам согласно МЭК 7000 или МЭК 60417 (см. примера заказов 2 и 3).

Для специальных символов (код K9Y) необходимо прилагать CAD-чертеж в формате DXF.

Пример заказа 1

Требуется табличка с двумя строками текста:

3SB39 02–1XZ
K1Y
Z1 = HEBEN (1-я строка)
Z2 = SENKEN (2-я строка)

Пример заказа 2

Требуется табличка с символом № 5011 по МЭК 60417:

3SB39 02–1XZ
K3Y
Z = 5011 МЭК

Пример заказа 3

Требуется табличка с символом № 1118 по МЭК 7000:

3SB39 02–1XZ
K3Y
Z = 1118 МЭК

Кнопки нажимные и световые индикаторы 3SB3, 22 мм

Корпуса

Принадлежности к корпусам

Данные для выбора и заказа

Изображение	Исполнение	Цвет/ Надпись	ЛК	Заказной №	Цена € PE	PE (шт., ком., м)	Упак.*	PG	Вес PE около кг
	Заглушка для аппаратов в термо- пласте, круглых	черный	}	3SB39 21-0AA	2,60	1	10 шт.	102	0,012
	Заглушка для аппаратов в металле, круглых	серебристый	В	3SB19 02-0AQ	3,10	1	10 шт.	102	0,081
Держатели и нажимные элементы									
	Рамки для нажимных кнопок и выключателей для навешивания 3 элементов ¹⁾ установка на лицевой панели		}	3SB39 01-0AB	30,90	100	20 шт.	102	0,100
	Рамка для переключате- лей с рукояткой и клю- чом с нажимным эле- ментом для приведения в действие среднего комму- тационного элемента, уста- новка на лицевой панели		}	3SB39 01-0AC	34,40	100	10 шт.	102	0,200
	Нажимной элемент для переключателей с руко- яткой и ключом для среднего коммутац. элемента, крепление на монтажной плате		В	3SB39 01-0AW	30,80	100	10 шт.	102	0,100
Принадлежности к корпусам									
	Желтая подложка как контрастная поверх- ность для кнопок аварий- ного останова, самоклея- щаяся	без надписи	В	3SB19 02-1AQ	3,40	1	1 шт.	102	0,001
		с надписью	В	3SB19 02-2AQ	4,10	1	1 шт.	102	0,001
		• NOT-HALT	В	3SB39 21-0CJ	3,80	1	1 шт.	102	0,001
		• NOT-AUS	В	3SB39 21-0BV	3,40	1	1 шт.	102	0,001
	Резьбовой ввод M20 вкл. шестигранную гайку		В	3SB39 01-0CK	6,40	1	1 шт.	102	0,011
	Резьбовой ввод M25 вкл. шестигранную гайку		В	3SB39 01-0CM	6,40	1	1 шт.	102	0,014
	Шестигранная гайка M20 для резьбовых вводов		В	3SB39 01-0CL	103,—	100	10 шт.	102	0,100
	Шестигранная гайка M25 для резьбовых вводов		В	3SB39 01-0CN	103,—	100	10 шт.	102	0,100
	Элемент для соединения 2-х термопластовых корпусов								
	• M20/M20		В	3SB39 01-0CS	12,—	1	1 шт.	102	0,038
	• M20/M25		В	3SB39 01-0CT	12,—	1	1 шт.	102	0,038
	• M25/M25		В	3SB39 01-0CU	32,70	1	1 шт.	102	0,038
	Элемент для соединения 2-х металлических корпусов								
	• M20/M20		В	3SB39 01-0CP	16,80	1	1 шт.	102	0,038
	• M20/M25		В	3SB39 01-0CQ	16,80	1	1 шт.	102	0,040
	Гайка для термопластовых корпу- сов		В	3SB39 31-0AB	1,20	1	10 шт.	102	0,007

¹⁾ Эта рамка в аппаратах с подсветкой входит в объем поставки.

* Заказывается данное или кратное ему количество.
Рекомендуемые цены

Кнопки нажимные и световые индикаторы 3SB3, 22 мм Корпуса с AS-интерфейсом

Общие данные

Обзор



Благодаря корпусам с AS-интерфейсом периферийные аппараты управления типоряда 3SB3 можно быстро ввести в систему автоматизации. С помощью предлагаемых компонентов можно самостоятельно собрать пульт со встроенным AS-интерфейсом или гибко модернизировать имеющийся пульт.

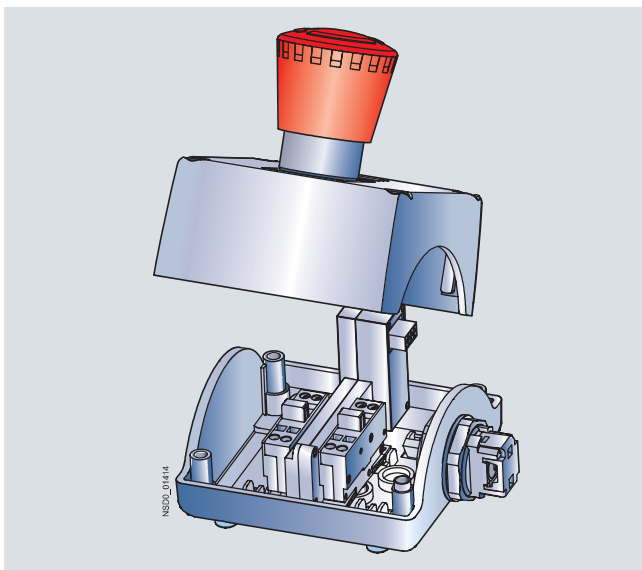

Пульт аварийного останова

Корпус

Цвет верхней части корпуса:

- серый, RAL 7035, bzw.
- желтый, RAL 1004, für NOT-HALT.

Цвет нижней части корпуса:

- черный, RAL 9005.

Оснащение пультов ведомыми AS-интерфейса

Для связи аппаратов управления по AS-интерфейсу доступны следующие типы ведомых (Slave):

- ведомый в технике A/B с 4 входами и 3 выходами (4E/3A)
- ведомый с 4 входами и 4 выходами (4E/4A)
- F-ведомый с 2 дублированными входами аварийного останова

На следующей таблице показано макс. количество ведомых:

Корпус на	Кол-во ведомых в корпусах без кнопки аварийного останова	Кол-во ведомых в корпусах с кнопкой аварийного останова
1 кнопку	недоступно	1 x F-ведомый
2 кнопки	1 x Slave 4E/4A или 4E/3A	недоступно
3 кнопки	1 x Slave 4E/4A или 4E/3A	1 x Slave 4E/4A или 4E/3A + 1 x F-Slave
4 кнопки	2 x Slave 4E/4A или 4E/3A ¹⁾	2 x Slave 4E/4A или 4E/3A + 1 x F-Slave ¹⁾
6 кнопок	2 x Slave 4E/4A или 4E/3A	2 x Slave 4E/4A или 4E/3A + 1 x F-Slave

¹⁾В металлических корпусах на 4 кнопки только 1 x Slave 4E/4A или 4E/3A.

Подключение

Для подключения ведомого к коммутационным элементам, ламповым патронам, а также к адаптеру требуется комплект проводов.

Адаптеры монтируются в торцевые отверстия кабельных вводов корпуса и служат для подключения AS-интерфейса или для вывода незадействованных входов или выходов из корпуса.

Для подключения к шине AS-интерфейса выбирается или:

- режущая клемма для провода AS-интерфейса. Контакт с проводом достигается путем прокалывания оболочки ножами клеммы. Сам провод проходит снаружи корпуса (возможно только с термопластовыми корпусами).
- резьбовой сальниковый ввод для трехгранного провода AS-интерфейса или круглого кабеля. Провод при этом вводится в корпус (в основном в металлический).
- разъем M12.

Если в каком-то корпусе для связи с аппаратами управления задействованы не все входы/выходы встроенного ведомого, то свободные входы и выходы по желанию можно вывести наружу через разъем M 12 в верхней или нижней части корпуса.

Для питания входов всегда должен использоваться плюсовой контакт ведомого НО+, для выходов – минусовой контакт ОУТ– на разъеме.

Адресация происходит через контакты AS-интерфейса или через встроенное гнездо адресации. Внешний источник питания не требуется.

Специальные корпуса по заказу

Для заказа специального корпуса с AS-интерфейсом 3SF58 и аппаратами 3SB3 элементы оснащения подбираются с помощью конфигуратора 3SB/3SF. При этом генерируется электронный бланк заказа для других опций.

Порядок подготовки заказа см. стр. 87.

Кнопки нажимные и световые индикаторы 3SB3, 22 мм Корпуса с AS-интерфейсом

Стандартное оснащение корпусов
с AS-интерфейсом

Обзор

Корпуса в стандартном оснащении имеют:

- от 1 до 3-х кнопок,
- рабочее напряжение через AS-интерфейс (прим. 30 В),
- вертикальное крепление.
- Термопластовые корпуса имеют кнопки и индикаторы из термопласта, металлические корпуса – из металла. Аппараты подачи команд/сигналов крепятся гайкой с уплотнением. При необходимости она может быть демонтирована с помощью торцевого ключа 27 мм или гаечного ключа для круглых гаек 3SX17 07. Корпуса без кнопок аварийного останова имеют один модуль пользователя 4 вх./3 вых.; в корпуса с кнопкой аварийного останова встраивается один дублированный ведомый.

В корпус пультов аварийного останова монтируются два НЗ-коммутационных элемента, которые соединяются с дублированным ведомым. Коммутационные элементы и ламповые патроны (на пружинных клеммах) аппаратов управления, а также ведомые с AS-интерфейсом монтируются на плате в основании корпуса и соединяются проводами.

Корпуса из термопласта делаются с подключением для плоского провода AS-интерфейса (кабель при этом проходит снаружи); в металлические корпуса провод AS-интерфейса входит внутрь.

Металлические корпуса пультов аварийного останова поставляются также с разъемом M12 вместо кабельного ввода.

Данные для выбора и заказа

Оснащение (А, В, С = маркировка мест под аппараты)	Количество мест	LK	Заказной №	Цена € PE	PE (шт., ком., м)	Упак.*	PG	Вес PE около кг
--	--------------------	----	------------	--------------	----------------------	--------	----	-----------------------

Корпус с AS-интерфейсом, термопласт



3SF5 811-0AA08



3SF5 812-0DA00

с разъемом M12 сверху

А = кнопка АВАРИЙНОГО ОСТАНОВА, освобождение поворотом, Верхняя часть корпуса желтая

1

В

3SF5 811-0AA10

133,—

1

1 шт.

121

0,315

с режущей клеммой сверху

А = кнопка АВАРИЙНОГО ОСТАНОВА, освобождение поворотом,

• верхняя часть корпуса желтая

1

А

3SF5 811-0AA08

121,—

1

1 шт.

121

0,315

• верхняя часть корпуса желтая, с козырьком

1

А

3SF5 811-0AB08

126,—

1

1 шт.

121

0,415

В = кнопка зеленая, табличка „I“

А = кнопка красная, табличка „O“

2

А

3SF5 812-0DA00

122,—

1

1 шт.

121

0,352

В = кнопка белая, табличка „I“

А = кнопка черная, табличка „O“

2

А

3SF5 812-0DB00

122,—

1

1 шт.

121

0,352

С = световой индикатор прозрачный, табличка без надписи

В = кнопка зеленая, табличка „I“

А = кнопка красная, табличка „O“

3

А

3SF5 813-0DA00

132,—

1

1 шт.

121

0,420

С = световой индикатор прозрачный, табличка без надписи

В = кнопка белая, табличка „I“

А = кнопка черная, табличка „O“

3

А

3SF5 813-0DC00

132,—

1

1 шт.

121

0,415

С = кнопка черная, табличка „II“

В = кнопка черная, табличка „I“

А = кнопка красная, табличка „O“

3

А

3SF5 813-0DB00

132,—

1

1 шт.

121

0,416

Корпус с AS-интерфейсом, металл



3SF5 811-2AB08



3SF5 813-2DA00

с разъемом M12 сверху

А = кнопка АВАРИЙНОГО ОСТАНОВА, освобождение поворотом,

• верхняя часть корпуса желтая

1

С

3SF58 11-2AA10

159,—

1

1 шт.

121

0,315

• верхняя часть корпуса желтая, с козырьком

1

С

3SF58 11-2AB10

174,—

1

1 шт.

121

0,315

с верхним кабельным вводом

А = кнопка АВАРИЙНОГО ОСТАНОВА, освобождение поворотом

• верхняя часть корпуса желтая

1

А

3SF5 811-2AA08

131,—

1

1 шт.

121

0,415

• верхняя часть корпуса желтая, с козырьком

1

А

3SF5 811-2AB08

147,—

1

1 шт.

121

0,415

В = кнопка зеленая, табличка „I“

А = кнопка красная, табличка „O“

2

А

3SF5 812-2DA00

132,—

1

1 шт.

121

0,415

В = кнопка белая, табличка „I“

А = кнопка черная, табличка „O“

2

А

3SF5 812-2DB00

132,—

1

1 шт.

121

0,415

С = световой индикатор прозрачный, табличка без надписи

В = кнопка зеленая, табличка „I“

А = нажимная кнопка красная, табличка „O“

3

А

3SF5 813-2DA00

148,—

1

1 шт.

121

0,415

С = световой индикатор прозрачн., табличка без надписи

В = нажимная кнопка белая, табличка „I“

А = нажимная кнопка черная, табличка „O“

3

А

3SF5 813-2DC00

148,—

1

1 шт.

121

0,415

С = нажимная кнопка черная, табличка „II“

В = нажимная кнопка черная, табличка „I“

А = нажимная кнопка красная, табличка „O“

3

А

3SF5 813-2DB00

148,—

1

1 шт.

121

0,415















* Заказывается данное или кратное ему количество.
Рекомендуемые цены

Кнопки нажимные и световые индикаторы 3SB3, 22 мм Корпуса с AS-интерфейсом

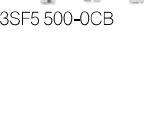
Компоненты для корпусов с AS-интерфейсом

Данные для выбора и заказа

Для самостоятельного оснащения корпусов

Исполнение	Количество мест	LK	Заказной №	Цена € PE	PE (шт., ком., м)	Упак.*	PG	Вес PE около кг	
Для корпусов из термопласта									
 3SF5 500-0BA	Ведомые с AS-интерфейсом								
	F-ведомый, 2 дублированных входа, для корпусов из термопласта, кнопка аварийного останова, без козырька	1 ... 6	A	3SF5 500-0BA	86,40	1	1 шт.	121	0,415
	F-ведомый, 2 дублированных входа, для корпусов из термопласта- или металла, кнопка аварийного останова, с козырьком	1	A	3SF5 500-0DA	86,40	1	1 шт.	121	0,415
	A/B ведомый, 4 входа/3 выхода, для корпусов из термопласта	2 ... 6	A	3SF5 500-0BB	92,20	1	1 шт.	121	0,001
 3SF5 500-0BB	ведомый, 4 входа/4 выхода, для корпусов из термопласта	2 ... 6	A	3SF5 500-0BC	86,40	1	1 шт.	121	0,001
	Наборы проводов								
 3SF5 900-0BA	для F-ведомых		A	3SF5 900-0BA	3,—	1	1 шт.	121	0,001
	для ведомых 4 вх./4 вых. или A/B ведомых 4 вх.(3вых.)		A	3SF5 900-0BB	6,30	1	1 шт.	121	0,001
 3SF5 900-0CA	Элементы для подключения								
	профильного провода AS-интерфейса, подключение через режущую клемму, для корпусов из термопласта	1 ... 3	A	3SF5 900-0CA	6,60	1	1 шт.	121	0,001
	AS-интерфейса подключение через разъем M12, для корпусов из термопласта	4 ... 6	B	3SF5 900-0CB	6,60	1	1 шт.	121	0,001
	AS-интерфейса подключение через разъем M12, для корпусов из термопласта	1 ... 3	B	3SF5 900-0CC	26,—	1	1 шт.	121	0,001
 3SF5 900-0CC	для вывода неиспользуемых входов/выходов через втулку M12, для корпусов из термопласта	4 ... 6	B	3SF5 900-0CD	26,—	1	1 шт.	121	0,001
	для вывода неиспользуемых входов/выходов через втулку M12, для корпусов из термопласта	1 ... 3	B	3SF5 900-0CE	26,—	1	1 шт.	121	0,001
 3SF5 900-0CF	для корпусов из термопласта	4 ... 6	B	3SF5 900-0CF	26,—	1	1 шт.	121	0,001
	для профильного провода AS-интерфейса, кабель вводится в корпус, для корпусов из термопласта или металла	1 ... 3	A	3SF5 900-0CG	3,90	1	1 шт.	121	0,001
	для корпусов из термопласта или металла	4 ... 6	A	3SF5 900-0CH	3,90	1	1 шт.	121	0,001
	для круглого кабеля, кабель вводится в корпус, для корпусов из термопласта или металла	1 ... 3	A	3SF5 900-0CJ	3,90	1	1 шт.	121	0,001
 3SF5 900-0CK	для корпусов из термопласта или металла	4 ... 6	A	3SF5 900-0CK	3,90	1	1 шт.	121	0,001
	Для металлических корпусов								
 3SF5 500-0CA	Ведомые с AS-интерфейсом								
	F-ведомые, 2 дублированных входа, для металлических корпусов, кнопка аварийного останова, без козырька	1 ... 6	A	3SF5 500-0CA	86,40	1	1 шт.	121	0,415
	F-ведомые, 2 дублированных входа, для корпусов из термопласта или металла, кнопка аварийного останова, с козырьком	1	A	3SF5 500-0DA	86,40	1	1 шт.	121	0,415
	A/B ведомые, 4 входа/3 выхода, для металлических корпусов	2 ... 6	A	3SF5 500-0CB	92,20	1	1 шт.	121	0,001
 3SF5 500-0CC	ведомый, 4 входа-/4 выхода, для металлических корпусов	2 ... 6	A	3SF5 500-0CC	86,40	1	1 шт.	121	0,001
	Наборы проводов								
 3SF5 900-0BA	для F-ведомых		A	3SF5 900-0BA	3,—	1	1 шт.	121	0,001
	для ведомых 4E/4A или A/B ведомый 4 вх.(3вых.)		A	3SF5 900-0BB	6,30	1	1 шт.	121	0,001
 3SF5 900-0CC	Элементы для подключения								
	AS-интерфейса подключение через разъем M12, для металлических корпусов	1 ... 3	B	3SF5 900-2CC	31,70	1	1 шт.	121	0,001
	AS-интерфейса подключение через разъем M12, для металлических корпусов	4 ... 6	B	3SF5 900-2CD	31,70	1	1 шт.	121	0,001
	для вывода неиспользуемых входов/выходов через втулку M12, для металлических корпусов	1 ... 3	B	3SF5 900-2CE	31,70	1	1 шт.	121	0,001
 3SF5 900-2CF	для металлических корпусов	4 ... 6	B	3SF5 900-2CF	31,70	1	1 шт.	121	0,001
	для профильного провода AS-интерфейса, кабель вводится в корпус, для корпусов из термопласта или металла	1 ... 3	A	3SF5 900-0CG	3,90	1	1 шт.	121	0,001
 3SF5 900-0CH	для корпусов из термопласта или металла	4 ... 6	A	3SF5 900-0CH	3,90	1	1 шт.	121	0,001
	для круглого кабеля, кабель вводится в корпус, для корпусов из термопласта или металла	1 ... 3	A	3SF5 900-0CJ	3,90	1	1 шт.	121	0,001
 3SF5 900-0CK	для корпусов из термопласта или металла	4 ... 6	A	3SF5 900-0CK	3,90	1	1 шт.	121	0,001

* Заказывается данное или кратное ему количество.
Рекомендуемые цены

Пульты двуручного управления 3SB3

Корпуса из термопласта и металла

Обзор



Пульт двуручного управления в металлическом корпусе

Оснащение

Пульты двуручного управления поставляются с аппаратами 3SB3. Корпуса из термопласта стандартно оснащены аппаратами управления и индикации в пластике, металлические - в металле.

Стандартная комплектация включает в себя:

- 2 две черных нажимных кнопки, Ø 40 мм, 1 НО + 1 НЗ, заказной № 3SB30 00-1GA11 или 3SB35 00-1GA11,
- 1 красну кнопку аварийного останова по ИСО 13850, Ø 40 мм, с принудительной фиксацией, 2 НЗ, Заказной № 3SB30 00-1HA20 или 3SB35 00-1HA20.

В корпуса из термопласта по желанию заказчика можно дополнительно устанавливать до 8 аппаратов для подачи команд и сигналов. Для этого на крышке пульта предусмотрены пробивные диафрагмы.

Назначение

Пульты двуручного управления необходимы на станках и установках с опасными участками, чтобы занять и таким образом защитить обе руки оператора.



Пульты управления применяются преимущественно на прессах, вырубных автоматах, печатных или бумагорезательных машинах, в химии, производстве резины и пластмасс.

Для обработки команд управления используются соответствующие коммутационные аппараты, как например, дублированные реле систем безопасности ЗТК28 3 (см. аппараты для систем безопасности в гл. 7).

Нормативные ссылки

Пульты двуручного управления отвечают требованиям EN 574.

Данные для выбора и заказа

Исполнение	LK	Заказной №	Цена € рго РЕ	РЕ (шт., ком., м)	Упак.*	PG	Вес РЕ около кг
Металлический корпус, степень защиты IP65							
 <p>Пульт двуручного управления, металл</p> <ul style="list-style-type: none"> • стандартное оснащение • стандартное оснащение и 4 дополнительных отверстия для аппаратов Ø 22,5 мм¹⁾ • пустой, неоснащенный корпус 	B	3SB38 63-4BB	419,—	1	1 шт.	102	4,800
	B	3SB38 63-4BA	438,—	1	1 ST	102	4,800
	B	3SB38 63-4BC	374,—	1	1 ST	102	4,800
3SB38 63-4BB							
Корпус из термопласта, степень защиты IP65							
 <p>Пульт двуручного управления, в корпусе из термопласта со стандартным оснащением и пробивными диафрагмами еще на 8 аппаратов Ø 22,5 мм¹⁾, с отверстиями для кабельных сальниковых вводов с метрической резьбой</p>	B	3SB38 63-1BB3	243,—	1	1 ST	102	2,300
3SB38 63-1BB3							
Принадлежности							
 <p>Стойка к пульту двуручного управления с отверстиями для кабельных сальниковых вводов с метрической резьбой</p>	B	3SB39 01-0AQ3	437,—	1	1 ST	102	4,500
3SB39 01-0AQ							

¹⁾ См. нажимные кнопки и световые индикаторы 3SB3.