

## Характеристики

### Силовое реле 12 А, 2 и 4 группы контактов

- Опция с фланцевым разъемом - (Клемма Faston 187, 4.8x0.5 мм)
- катушки AC и DC
- Блокируемая кнопка проверки и механический указатель срабатывания - стандарт для типов с 2 перекидными контактами
- Контакты из бескадмиевого материала (предпочтительная версия)
- Варианты материала контактов
- Для использования с розетками 96 серии
- модулями подавления электромагнитного импульса и таймерами 86 серия
- Европейский патент

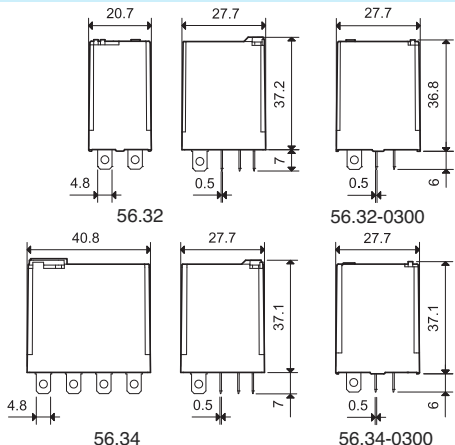

\* Только для 4 перекидных контактов (4PDT).

По классификации UL, Мощность в л.с.и Номинал контактов в дежурном режиме, см. "Основные технические характеристики", стр V

### Контактные характеристики

Контактная группа (конфигурация)	2 перекид. конт. (DPDT)	4 перекид. конт. (4PDT)	2NO (DPST-NO) - ≥1.5мм	4NO (4PST-NO) - ≥1.5мм
Номинальный ток/Макс. пиковый ток	A 12/20		12/20	
Ном. напряжение/Макс. напряжение	B~ 250/400		250/400	
Номинальная нагрузка AC1	BA 3,000		3,000	
Номинальная нагрузка (230 В~) AC15	BA 700		700	
Допустимая мощность однофазного двигателя (230 В~) кВт	0.55		0.55	
Отключающая способность DC1: 30/110/220 В A	12/0.5/0.25		12/1/0.5	
Минимальный ток переключения мВт(В/мА)	500 (10/5)		500 (10/5)	
Стандартный материал контакта	AgNi		AgNi	

### Характеристики катушки

Номин. напряж. (U <sub>N</sub> )	V AC (50/60 Гц)	6 - 12 - 24 - 48 - 60 - 110 - 120 - 230 - 240 - 400*			
	V DC	6 - 12 - 24 - 48 - 60 - 110 - 125 - 220		—	
Ном. мощн. AC/DC	ВА (50 Гц)/Вт	1.5/1	2/1.3	1.5/—	2/—
Рабочий диапазон	AC	(0.8...1.1)U <sub>N</sub>		(0.85...1.1)U <sub>N</sub>	
	DC	(0.8...1.1)U <sub>N</sub>		—	
Напряжение удержания	AC/DC	0.8 U <sub>N</sub> /0.6 U <sub>N</sub>		0.85 U <sub>N</sub> /—	
Напряжение отключения	AC/DC	0.2 U <sub>N</sub> /0.1 U <sub>N</sub>		0.2 U <sub>N</sub> /—	

### Технические параметры

Механическая долговечность AC/DC	циклов	20 · 10 <sup>6</sup> /50 · 10 <sup>6</sup>		20 · 10 <sup>6</sup> /—	
Электр. долговечность при ном. нагрузке AC1	циклов	100 · 10 <sup>3</sup>		100 · 10 <sup>3</sup>	
Время вкл/выкл	мс	8/3	10/4	8/4	
Изоляция между катушкой и контактами (1.2/50 μs)	kV	4	5	4	5
Электрическая прочность между открытыми контактами	ВАС	1,000		2,000	
Внешний температурный диапазон	°C	-40...+70		-40...+70	
Категория защиты		RT I		RT I	

### Сертификация (в соответствии с типом)



## Характеристики

Силовое реле для установки на печатную плату, 12 А

- 2 и 4 группы контактов
- катушки AC и DC
- Контакты из бескадмиевого материала (предпочтительная версия)
- Варианты материала контактов
- RT III (влагонепроницаемые) как опция

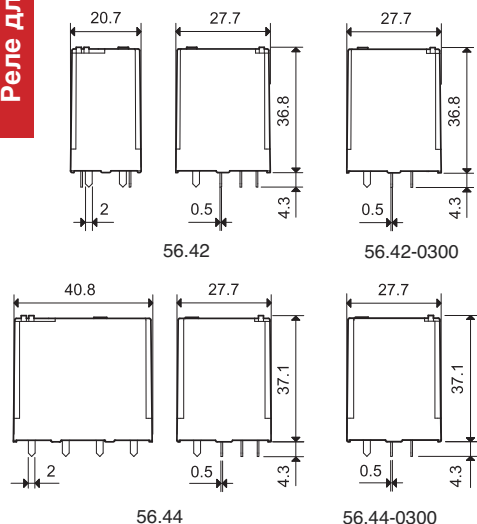

\* Только для 4 перекидных контактов (4PDT).  
По классификации UL, Мощность в л.с. и Номинал контактов в дежурном режиме, см. "Основные технические характеристики", стр V

56.42/56.44



- 2 или 3 перекидных контакта
- Установка на печатную плату

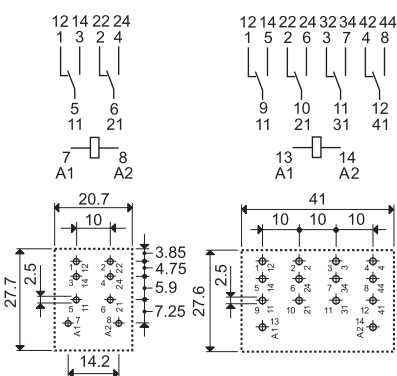

56.42  
Вид сбоку

56.44  
Вид сбоку

56.42-0300/56.44-0300



- 2 и 3 нормально открытых контакта (зазор ≥ 1.5 мм)
- Установка на печатную плату

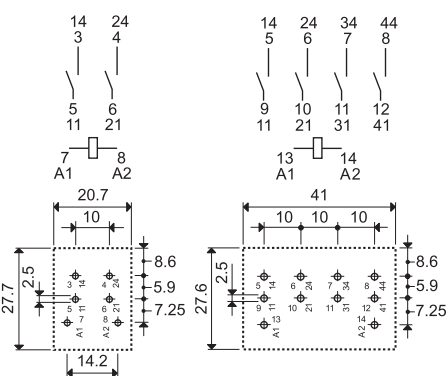

56.42-0300  
Вид сбоку

56.44-0300  
Вид сбоку

### Контактные характеристики

Контактная группа (конфигурация)	2 перекид. конт. (DPDT)	4 перекид. конт. (4PDT)	2NO (DPST-NO) - ≥1.5мм	4NO (4PST-NO) - ≥1.5мм
Номинальный ток/Макс. пиковый ток	A 12/20		12/20	
Ном. напряжение/Макс. напряжение	B~ 250/400		250/400	
Номинальная нагрузка AC1	VA 3,000		3,000	
Номинальная нагрузка (230 В~) AC15	VA 700		700	
Допустимая мощность однофазного двигателя (230 В~) кВт	0.55		0.55	
Отключающая способность DC1: 30/110/220 В A	12/0.5/0.25		12/1/0.5	
Минимальный ток переключения мВт(В/мА)	500 (10/5)		500 (10/5)	
Стандартный материал контакта	AgNi		AgNi	

### Характеристики катушки

Номин. напряж. (U <sub>N</sub> )	В AC (50/60 Гц)	6 - 12 - 24 - 48 - 60 - 110 - 120 - 230 - 240 - 400*
	В DC	6 - 12 - 24 - 48 - 60 - 110 - 125 - 220
Ном. мощн. AC/DC	ВА (50 Гц)/Вт	1.5/1      2/1.3      1.5/—      2/—
Рабочий диапазон	AC	(0.8...1.1)U <sub>N</sub>
	DC	(0.8...1.1)U <sub>N</sub> (0.85...1.1)U <sub>N</sub>
Напряжение удержания	AC/DC	0.8 U <sub>N</sub> /0.6 U <sub>N</sub>
Напряжение отключения	AC/DC	0.2 U <sub>N</sub> /0.1 U <sub>N</sub>

### Технические параметры

Механическая долговечность AC/DC циклов	20 · 10 <sup>6</sup> /50 · 10 <sup>6</sup>	20 · 10 <sup>6</sup> /—
Электр. долговечность при ном. нагрузке AC1 циклов	100 · 10 <sup>3</sup>	100 · 10 <sup>3</sup>
Время вкл./выкл.	мс 8/3      10/4	8/4
Изоляция между катушкой и контактами (1.2/50 μs) кВ	4      5	4      5
Электрическая прочность между открытыми контактами ВАС	1,000	2,000
Внешний температурный диапазон °C	-40...+70	-40...+70
Категория защиты	RT I	RT I

Сертификация (в соответствии с типом)



## Информация по заказам

Пример: 56-я серия съемных реле, 2 перекидных контакта (DPDT), катушка на номинальное напряжение 12 В DC, блокируемая кнопка проверки и механический индикатор.

5	6	.	3	2	.	9	.	0	1	2	.	0	0	4	0
Серия			Тип			Кол-во контактов			Тип катушки			Напряжение катушки			
3 = штепсельный разъем			2 = 2 контакта, 12 А			8 = AC (50/60 Гц)			0 = Стандартный AgNi			0 = Нет			
4 = печатная плата			4 = 4 контакта, 12 А			9 = DC			2 = AgCdO			2 = Механический индикатор			
									4 = AgSnO <sub>2</sub>			3* = Светодиод (AC)			
									0 = CO (nPDT)			4 = Блокируемая кнопка проверки + механический индикатор			
									3 = NO (nPST), зазор ≥ 1.5 мм			5* = Блокируемая кнопка проверки + светодиод (AC)			
									0 = CO (nPDT)			54* = Блокируемая кнопка проверки + светодиод (AC) + механический индикатор			
									3 = NO (nPST), зазор ≥ 1.5 мм			6* = Двойной светодиод (неполяризованный DC)			
									0 = CO (nPDT)			7* = Блокируемая кнопка проверки + двойной СИД (неполяризованный DC)			
									3 = NO (nPST), зазор ≥ 1.5 мм			74* = Блокируемая кнопка проверки + двойной СИД (неполяризованный DC) + механический индикатор			
									0 = CO (nPDT)			8* = Светодиод + диод (DC, полярность - пол ожительная для контакта 7) только для 56.32			
									3 = NO (nPST), зазор ≥ 1.5 мм			9* = Блокируемая кнопка проверки + Светодиод + диод (DC, полярность - положительная для контакта 7) только для 56.32			
									0 = CO (nPDT)			94* = Блокируемая кнопка проверки + Светодиод + диод (DC, полярность - положительная для контакта 7) + механический индикатор только для 56.32			
									3 = NO (nPST), зазор ≥ 1.5 мм			* Оции не доступны для версий 220 В DC и 400 В AC.			

**Выбор характеристик и опций: возможны комбинации только в одном ряду.**  
Предпочтительные варианты выделены жирным шрифтом.

Тип	Питание катушки	A	B	C	D
56.32	AC	0 - 2 - 4	0	0 - 2 - 3 - 4 - 5	0
	AC	0 - 2 - 4	0	54	/
	AC	0 - 2 - 4	3	0 - 3 - 5	0
	DC	0 - 2 - 4	0	0 - 2 - 4 - 6 - 7 - 8 - 9	0
	DC	0 - 2 - 4	0	74 - 94	/
56.34	AC	0 - 2 - 4	0	0 - 2 - 3 - 4 - 5	0 - 6 - 8
	AC	0 - 2 - 4	0	54	/
	AC	0 - 2 - 4	0 - 3	0 - 3 - 5	0
	DC	0 - 2 - 4	0	0 - 2 - 4 - 6 - 7	0 - 6 - 8
	DC	0 - 2 - 4	0	74	/
56.42	DC	0 - 2 - 4	0	0	0 - 1
	AC	0 - 2 - 4	0 - 3	0	0 - 1
56.44	AC-DC	0 - 2 - 4	0	0	0 - 1
	AC	0 - 2 - 4	0 - 3	0	0 - 1

Имеется специальная версия для железнодорожных приложений

## Описание: опции и варианты

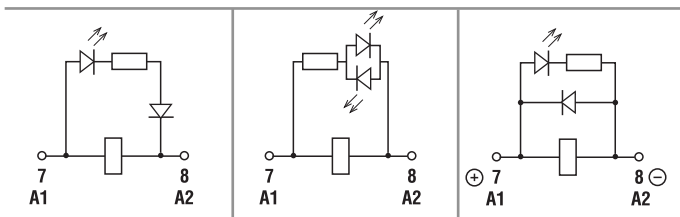

**C: Опция 3, 5, 54**  
светодиод (AC)

**C: Опция 6, 7, 74**  
Двойной Светодиод  
(неполяризованный DC)

**C: Опция 8, 9, 94**  
Светодиод + диод (DC, полярность -  
положительная для контакта 7) -  
(только 56.32)

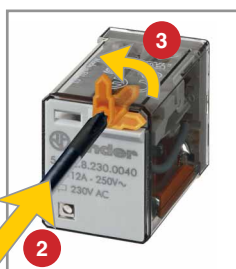

### Блокируемая кнопка проверки и механический указатель срабатывания (0040, 0050, 0054, 0070, 0074, 0090, 0094)

Кнопку проверки двойного назначения можно использовать двумя способами:  
**Способ 1** Пластиковый ключ (расположенный непосредственно под кнопкой проверки) остается на месте. В этом случае при нажатии кнопки проверки контакты срабатывают. При отпускании кнопки проверки контакты возвращаются в исходное положение.  
**Способ 2** Пластиковый ключ отламывается (с помощью соответствующего инструмента). В этом случае (в дополнение к указанному выше) при нажатии и повороте кнопки проверки контакты замыкаются в рабочем положении и остаются в таком состоянии до поворота кнопки проверки обратно в исходное положение. В обоих случаях кнопку следует нажимать (поворачивать) быстро и четко.



## Технические параметры

Изоляция в соответствии с EN 61810-1 ed		2 контакта - 4 контакта		2 NO - 4 NO	
Номинальное напряжение питания	V AC	230/400		230/400	
Расчетное напряжение изоляции	V AC	250	400	250	400
Уровень загрязнения		3	2	3	2
<b>Изоляция между катушкой и контактной группой</b>					
Тип изоляции		Базовый		Базовый	
Категория перегрузки		III		III	
Расчетное импульсное напряжение	kV (1.2/50 мкс)	4		4	
Электрическая прочность	V AC	2,500		2,500	
<b>Изоляция между соседними контактами</b>					
Тип изоляции		Базовый		Базовый	
Категория перегрузки		III		III	
Расчетное импульсное напряжение	kV (1.2/50 мкс)	4		4	
Электрическая прочность	V AC	2,500		2,500	
<b>Изоляция между разомкнутыми контактами</b>					
Тип расцепления		Микро-расцепление		Полное расцепление*	
Категория перегрузки		—		II	
Расчетное импульсное напряжение	kV (1.2/50 мкс)	—		2.5	
Электрическая прочность	V AC/(1.2/50 мкс)	1,000/1.5		2,000/3	
<b>Устойчивость к перепадам</b>					
Разрыв (5...50)нс, 5 кГц, на А1 - А2		EN 61000-4-4		уровень 4 (4 кВ)	
Импульс (1.2/50 мкс) на А1 - А2 (при дифференциальном включении)		EN 61000-4-5		уровень 4 (4 кВ)	
<b>Прочее</b>					
Время дребезга: НО/НЗ	мс	1/4 (перекидной)		3/— (нормально открытый)	
Виброустойчивость (10...150 Гц): НО/НЗ	g	17/14			
Ударопрочность НО/НЗ	g	20/14			
Потери мощности	без нагрузки	Вт	1 (56.32, 56.42)		1.3 (56.34, 56.44)
	при номинальном токе	Вт	3.8 (56.32, 56.42)		6.9 (56.34, 56.44)
Рекомендуемое расстояние между реле на плате	мм	≥ 5			

\* Только для приложений, в которых допускается перенапряжение категории II. Для приложений с перенапряжением категории III: Микро-расцепление.

## Характеристика контактов

F 56 - Электрическая долговечность (AC) при ном. нагрузке  
2 - 4 полюсные реле

Н 56 - Макс. отключающая способность DC1  
Версия с перекидным контактом

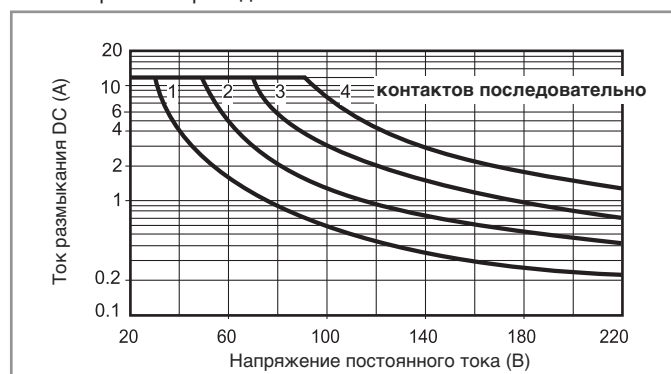

Н 56 - Макс. отключающая способность DC1  
Версия с НО контактом

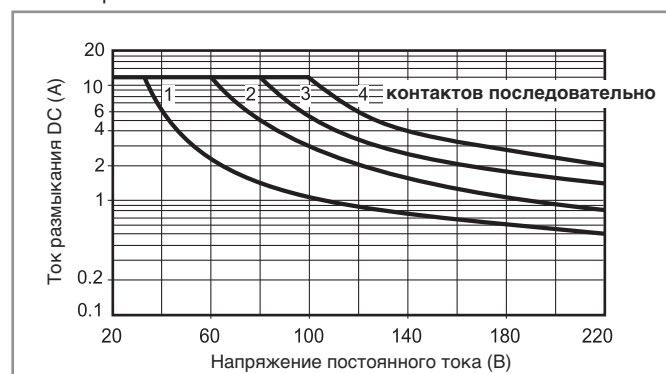

- При переключении активной нагрузки (DC1) и величине тока и напряжения ниже приведенных выше кривых долговечность составляет  $100 \cdot 10^3$  циклов.
  - При тройной нагрузке DC13 подключение диода параллельно с нагрузкой обеспечивает долговечность, как при нагрузке DC1.
- Примечание: Время срабатывания под нагрузкой можно будет увеличить.

## Характеристики катушки

Версия для DC, реле с 2 группам контактах

Номин. напряж. $U_N$	Код катушки	Рабочий диапазон		Сопротивл. R	Ном. ток I при $U_N$
		$U_{min}$	$U_{max}$		
В		В	В	$\Omega$	мА
6	9.006	4.8	6.6	40	150
12	9.012	9.6	13.2	140	86
24	9.024	19.2	26.4	600	40
48	9.048	38.4	52.8	2,400	20
60	9.060	48	66	4,000	15
110	9.110	88	121	12,500	8.8
125	9.125	100	138	17,300	7.2
220	9.220	176	242	54,000	4

Версия для DC, реле с 4 группам контактах

Номин. напряж. $U_N$	Код катушки	Рабочий диапазон		Сопротивл. R	Ном. ток I при $U_N$
		$U_{min}$	$U_{max}$		
В		В	В	$\Omega$	мА
6	9.006	5.1	6.6	32.5	185
12	9.012	10.2	13.2	123	97
24	9.024	20.4	26.4	490	49
48	9.048	40.8	52.8	1,800	27
60	9.060	51	66	3,000	20
110	9.110	93.5	121	10,400	10.5
125	9.125	107	138	14,200	8.8
220	9.220	187	242	44,000	5

R 56 - Отношение рабочего диапазона для DC к температуре окр. среды - Реле с 2 перекидными контактами

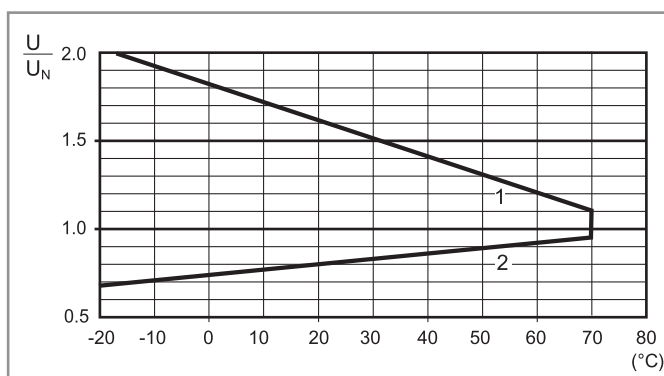

R 56 - Отношение рабочего диапазона для DC к температуре окр. среды - Реле с 4 перекидными контактами

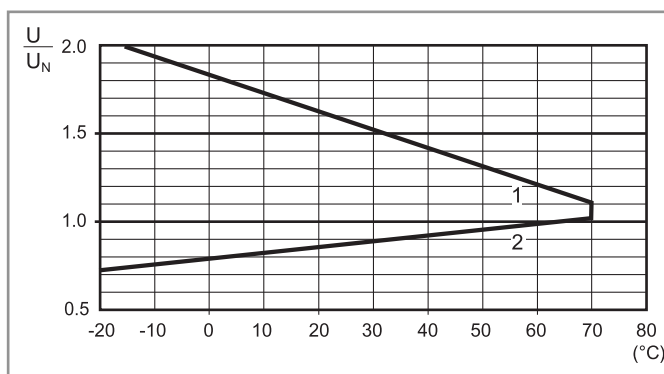

- 1 - Макс. допустимое напряжение на катушке.  
2 - Мин. напряжение удержания катушки при температуре окружающей среды.

Версия для AC, реле с 2 группам контактах

Номин. напряж. $U_N$	Код катушки	Рабочий диапазон		Сопротивл. R	Ном. ток I при $U_N$ (50Гц)
		$U_{min}^*$	$U_{max}$		
В		В	В	$\Omega$	мА
6	8.006	4.8	6.6	12	200
12	8.012	9.6	13.2	50	97
24	8.024	19.2	26.4	190	53
48	8.048	38.4	52.8	770	25
60	8.060	48	66	1,200	21
110	8.110	88	121	3,940	12.5
120	8.120	96	132	4,700	12
230	8.230	184	253	17,000	6
240	8.240	192	264	19,100	5.3

\*  $U_{min} = 0.85 U_N$  для реле с НО контактом.

Версия для AC, реле с 4 перекидными или 4 НО контактами

Номин. напряж. $U_N$	Код катушки	Рабочий диапазон		Сопротивл. R	Ном. ток I при $U_N$ (50Гц)
		$U_{min}^*$	$U_{max}$		
В		В	В	$\Omega$	мА
6	8.006	4.8	6.6	5.7	300
12	8.012	9.6	13.2	22	150
24	8.024	19.2	26.4	81	90
48	8.048	38.4	52.8	380	37
60	8.060	48	66	600	30
110	8.110	88	121	1,900	16.5
120	8.120	96	132	2,560	13.4
230	8.230	184	253	7,700	9
240	8.240	192	264	10,000	7.5
400	8.400	320	440	26,000	4.9

\*  $U_{min} = 0.85 U_N$  для реле с НО контактом.

R 56 - Отношение рабочего диапазона для AC к температуре окр. среды - Реле с 2 перекидными контактами

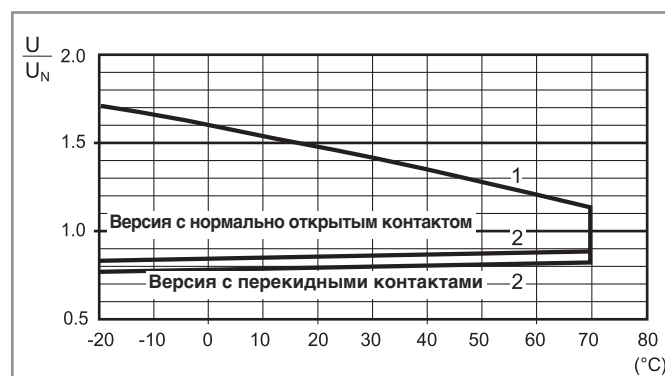

R 56 - Отношение рабочего диапазона для AC к температуре окр. среды - Реле с 4 перекидными или 4 НО контактами

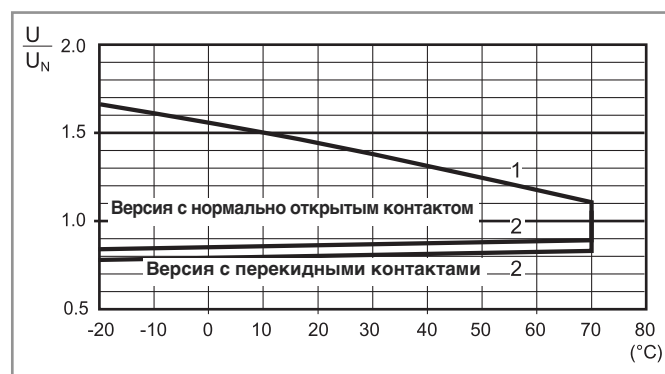

- 1 - Макс. допустимое напряжение на катушке.  
2 - Мин. напряжение удержания катушки при температуре окружающей среды.

Аксессуары



056.25



056.25 с реле

фланцевый адаптер крепления для реле 56.32

056.25

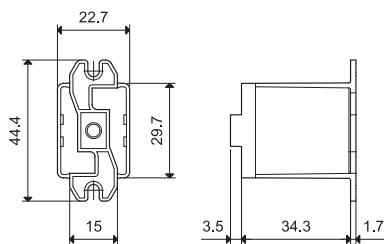

056.25

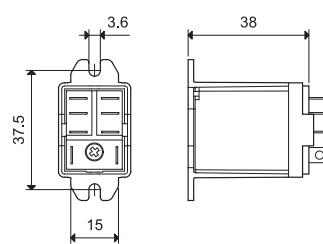

056.25 с реле



056.26



056.26 с реле

фланцевый адаптер крепления для реле 56.32

056.26

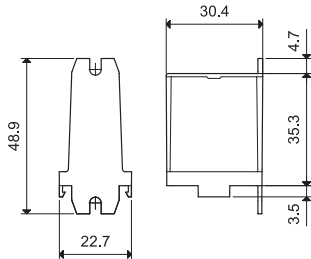

056.26

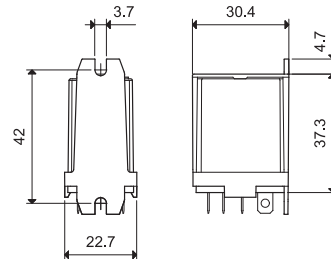

056.26 с реле



056.27



056.27 с реле

Адаптер крепления на 35 мм рейку (EN 60715) для реле 56.32

056.27

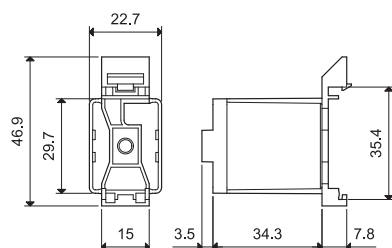

056.27

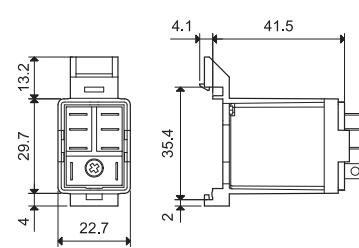

056.27 с реле



056.45



056.45 с реле

фланцевый адаптер крепления для реле 56.34

056.45

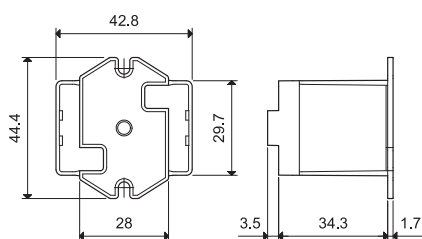

056.45

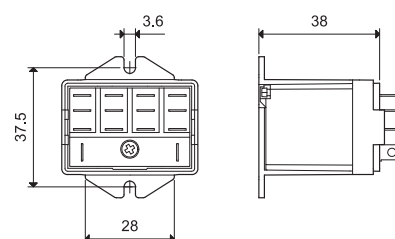

056.45 с реле



056.47



056.47 с реле

Адаптер крепления на 35 мм рейку (EN 60715) для реле 56.34

056.47

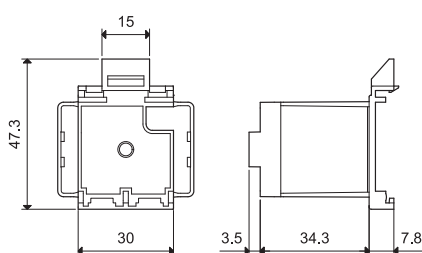

056.47

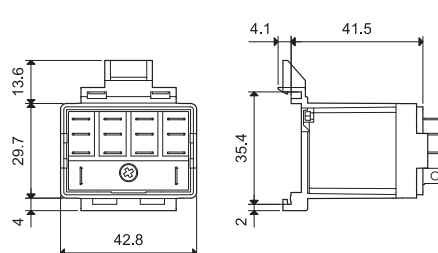

056.47 с реле



060.72

Блок маркировочных этикеток для реле 56.34, пластик, 72 этикетки, 6x12 мм

060.72



# 96 Серия - Розетки и аксессуары для реле 56 Серия

Реле для печатного монтажа

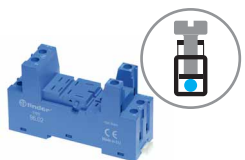

**96.02**  
Сертификация  
(В соответствии с типом):

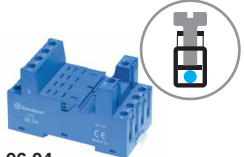

**96.04**  
Сертификация  
(В соответствии с типом):



094.91.3

<b>Розетка с винтовым зажимом для установки на поверхность или на 35мм рейку</b>	<b>96.02</b>	<b>96.02.0</b>	<b>96.04</b>	<b>96.04.0</b>
	<b>синий</b>	<b>черный</b>	<b>синий</b>	<b>черный</b>
Тип реле	56.32		56.34	
<b>Аксессуары</b>				
Метал. удерж. зажим (поставляется с розеткой - код корпуса SMA)	094.71		096.71	
Пластиковый удерживающий зажим (поставляется с розеткой - код корпуса SPA)	094.91.3	094.91.30	—	—
6-полюсная перемычка	094.06	094.06.0	—	—
Маркировочная этикетка	095.00.4		090.00.2	
Модули (см. таблицу ниже)	99.02			
Модульные таймеры (см. таблицу ниже)	86.30	86.00, 86.30		
Блок маркировок для пластиковых удерживающих зажимов 094.91.3, 72 знака, 6x12 мм	060.72	—		
<b>Технические параметры</b>				
Номинальные значения	12 А - 250 В			
Электрическая прочность	2 кВ AC			
Категория защиты	IP 20			
Температура окружающего воздуха	°C	-40...+70 (см. график L96)		
Момент заворачивания	Нм	0.8		
Длина зачистки провода	мм	8		
Макс. размер провода для розеток 94.02/04		одножильный провод	многожильный провод	
	мм <sup>2</sup>	1x6 / 2x2.5	1x4 / 2x2.5	
	AWG	1x10 / 2x14	1x12 / 2x14	

**L 96 - Номинальный ток при темп. окружающей среды**

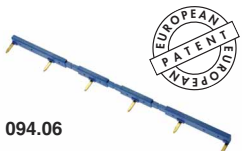
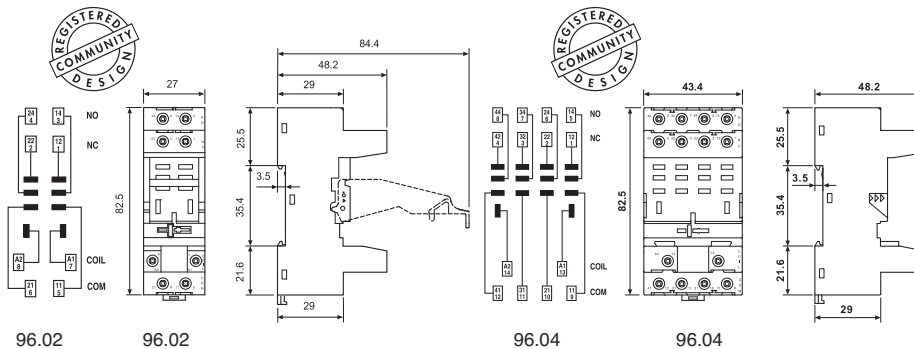
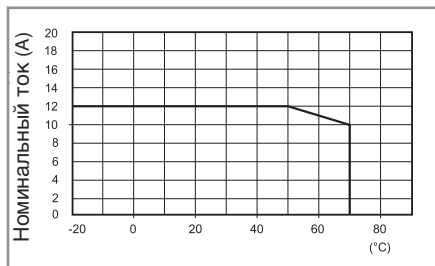

094.06



<b>6-полюсный шинный соединитель для розеток серии 96.02</b>	<b>094.06 (синий)</b>	<b>094.06.0 (черный)</b>
Номинальные значения	10 А - 250 В	

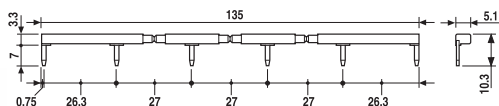

86.00



86.30



99.02

<b>Модульные таймеры 86 серии</b>	
Мультинапряжение: (12...240)В AC/DC;	
Многофункциональные: AI, DI, SW, BE, CE, DE, EE, FE; (0.05 с...100 h)	86.00.0.240.0000
(12...24)В AC/DC; Монофункциональный: AI, DI; (0.05с...100мин.)	86.30.0.024.0000
(110...125)В AC; Монофункциональный: AI, DI; (0.05с...100мин.)	86.30.8.120.0000
(230...240)В AC; Монофункциональный: AI, DI; (0.05с...100мин.)	86.30.8.240.0000

Сертификация  
(В соответствии с типом):

<b>Индикация катушки 99.02, модули подавления электромагнитного импульса для розеток 96.02 и 96.04</b>	
диод (+A1, стандартная полярность)	(6...220)В DC 99.02.3.000.00
СВЕТОДИОД	(6...24)В DC/AC 99.02.0.024.59
СВЕТОДИОД	(28...60)В DC/AC 99.02.0.060.59
СВЕТОДИОД	(110...240)В DC/AC 99.02.0.230.59
СВЕТОДИОД + диод (+A1, стандартная полярность)	(6...24)В DC 99.02.9.024.99
СВЕТОДИОД + диод (+A1, стандартная полярность)	(28...60)В DC 99.02.9.060.99
СВЕТОДИОД + диод (+A1, стандартная полярность)	(110...220)В DC 99.02.9.220.99
СВЕТОДИОД + Варистор	(6...24)В DC/AC 99.02.0.024.98
СВЕТОДИОД + Варистор	(28...60)В DC/AC 99.02.0.060.98
СВЕТОДИОД + Варистор	(110...240)В DC/AC 99.02.0.230.98
RC-цепь	(6...24)В DC/AC 99.02.0.024.09
RC-цепь	(28...60)В DC/AC 99.02.0.060.09
RC-цепь	(110...240)В DC/AC 99.02.0.230.09
Шунтирующее сопротивление	(110...240)В AC 99.02.8.230.07

Сертификация  
(В соответствии с типом):   
Модули DC с нестандартной полярностью (+A2) поставляются по заказу.

Xi-2012, www.finder.net.com

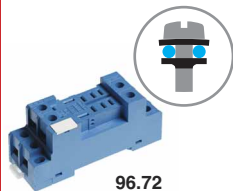

96.72

Сертификация  
(В соответствии с типом):

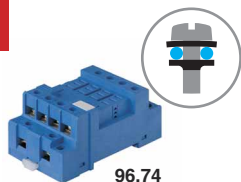

96.74

Сертификация  
(В соответствии с типом):



<b>Розетка с винтовым зажимом для монтажа на поверхность или 35 мм рейку (EN 60715)</b>	<b>96.72</b>	<b>96.72.0</b>	<b>96.74</b>	<b>96.74.0</b>
Тип реле	синий	черный	синий	черный
Тип реле	56.32		56.34	
<b>Аксессуары</b>				
Металлическая клипса (поставляется с розеткой - код корпуса SMA)	094.71		096.71	
Модули (см. таблицу ниже)			99.01	
<b>Технические параметры</b>				
Номинальные значения	12 А - 250 В			
Электрическая прочность	2 кВ AC			
Категория защиты	IP 20			
Температура окружающего воздуха	°C -40...+70			
⊕ Момент завинчивания	Нм	0.8		
Длина зачистки провода	мм	10		
Макс. размер провода для розеток 96.72 и 96.74		одножильный провод	многожильный провод	
	мм <sup>2</sup>	1x4 / 2x4	1x4 / 2x2.5	
	AWG	1x12 / 2x12	1x12 / 2x14	

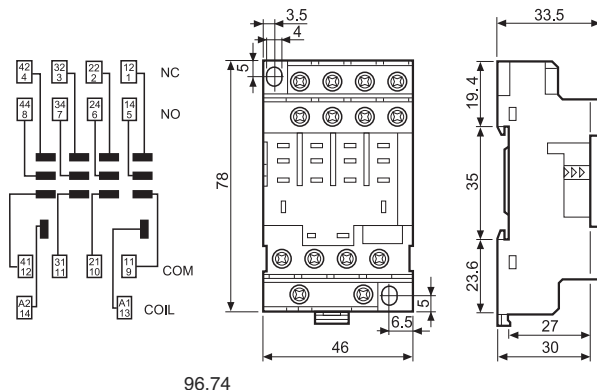
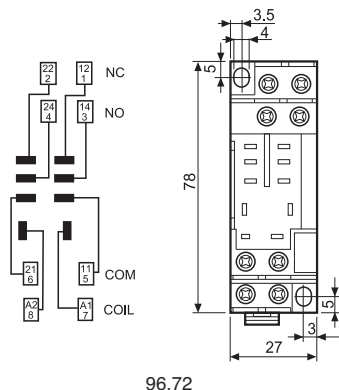

99.01

Сертификация  
(В соответствии с типом):



**Индикация катушки 99.01, модули подавления электромагнитного импульса для розеток типов 96.72 и 96.74**

		Голубой*
диод (+A1, стандартная полярность)	(6...220)В DC	99.01.3.000.00
диод (+A2, нестандартная полярность)	(6...220)В DC	99.01.2.000.00
СВЕТОДИОД	(6...24)В DC/AC	99.01.0.024.59
СВЕТОДИОД	(28...60)В DC/AC	99.01.0.060.59
СВЕТОДИОД	(110...240)В DC/AC	99.01.0.230.59
СВЕТОДИОД + диод (+A1, стандартная полярность)	(6...24)В DC	99.01.9.024.99
СВЕТОДИОД + диод (+A1, стандартная полярность)	(28...60)В DC	99.01.9.060.99
СВЕТОДИОД + диод (+A1, стандартная полярность)	(110...220)В DC	99.01.9.220.99
СВЕТОДИОД + диод (+A2, нестандартная полярность)	(6...24)В DC	99.01.9.024.79
СВЕТОДИОД + диод (+A2, нестандартная полярность)	(28...60)В DC	99.01.9.060.79
СВЕТОДИОД + диод (+A2, нестандартная полярность)	(110...220)В DC	99.01.9.220.79
СВЕТОДИОД + Варистор	(6...24)В DC/AC	99.01.0.024.98
СВЕТОДИОД + Варистор	(28...60)В DC/AC	99.01.0.060.98
СВЕТОДИОД + Варистор	(110...240)В DC/AC	99.01.0.230.98
RC-цепь	(6...24)В DC/AC	99.01.0.024.09
RC-цепь	(28...60)В DC/AC	99.01.0.060.09
RC-цепь	(110...240)В DC/AC	99.01.0.230.09
Шунтирующее сопротивление	(110...240)В AC	99.01.8.230.07

\* Модули в черном корпусе поставляются по заказу.

Зеленый светодиод - стандартная комплектация.  
Красный светодиод - поставляется по заказу.





96.12

Сертификация  
(В соответствии с типом):



<b>Розетка рев</b>	<b>96.12</b> синий	<b>96.12.0</b> черный	<b>96.14</b> синий	<b>96.14.0</b> черный
Тип реле	56.32		56.34	
<b>Аксессуары</b>				
Металлическая клипса (поставляется с розеткой - код корпуса SMA)	094.51			
<b>Технические параметры</b>				
Номинальные значения	15 А - 250 В			
Электрическая прочность	2 кВ AC			
Категория защиты	IP 20			
Температура окружающего воздуха	°C -40...+70			

Реле для печатного монтажа

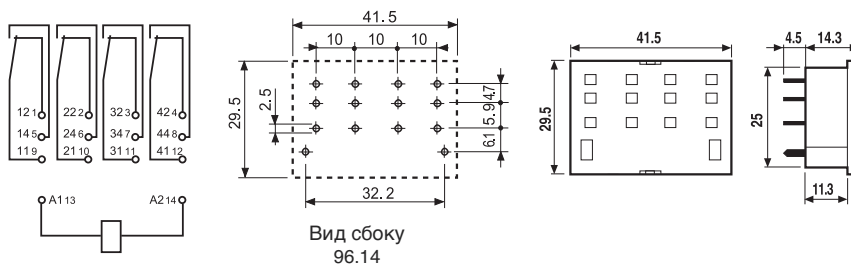
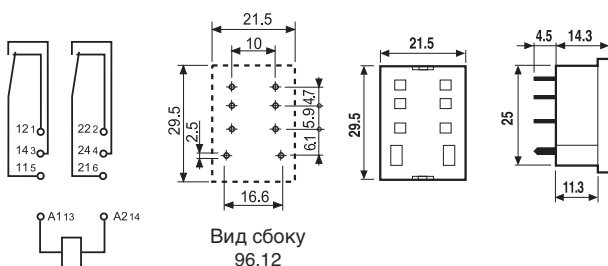

### Коды на упаковке

Кодировка зажимов и упаковки розеток.

Варианты кодировки обозначаются тремя последними буквами:



A Стандартная упаковка

SM Металлический удерживающий зажим  
SP Пластиковый удерживающий зажим



Без удерживающего зажима

