

## Твердотельные реле с оптической развязкой в SOP-корпусах поверхностного монтажа

- **Тип контактов** – нормально разомкнутый:  
PRAB37S - одна группа, PRAC37S - две группы;
- **Коммутируемое напряжение** – 60В;
- **Коммутируемый ток**:  
PRAB37S - 350 мА, PRAC37S - 320 мА;
- **Сопротивление канала**, типовое – 0,8 Ом;
- **Напряжение изоляции** – 1500 В.

### **Замена отечественных микросхем в DIP корпусах:**

PRAB37S: КР293КП1А; КР293КП2А;  
К449КП1АР (Т).

PRAC37S: КР293КП3А; КР293КП4А.

### **Зарубежные аналоги:**

PRAB37S: КАQY212S; AQY212S; CPC1018N.

PRAC37S: КАQW212S; AQW212S.

- **Область применения** – телекоммуникация, связь, системы безопасности.

### **Основные преимущества твердотельных оптореле в корпусах SOP:**

- поставка в упаковке для автоматизированного монтажа на платы: в блистер-ленте на катушках по 1000 шт. или антистатических пеналах по 100 шт. (SOP4) и по 50шт. (SOP8);
  - соответствие европейской директиве RoHS (без свинца);
  - расширенный диапазон рабочих температур (от  $-55^{\circ}\text{C}$  до  $+100^{\circ}\text{C}$ );
  - предоставление скидок от объема и регулярности заказов, а также отсрочек платежа для постоянных клиентов и торговых представителей;
  - поддержание складов как на ОАО «Протон», так и у торговых представителей, что значительно сокращает сроки поставки (координаты торговых представителей приведены на последней странице);
  - готовность расширять номенклатуру и изменять технические параметры или делать отбор по параметрам в соответствии с требованиями потребителей.
- Твердотельные реле с оптической развязкой PRAB37S, PRAC37S соответствуют техническим условиям КЕНС 431156.091 ТУ, разработанным на ОАО «Протон».

## PRAB37S PRAC37S

### Внешний вид и внутренняя схема PRAB37S PRAC37S

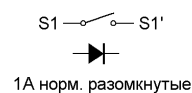
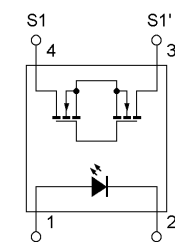
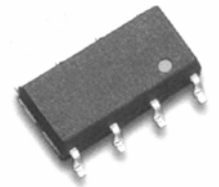
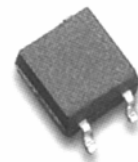

1А норм. разомкнутые

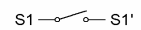
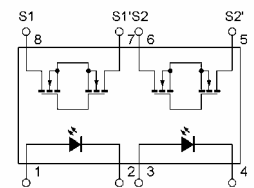

2А норм. разомкнутые

**Электрические параметры  
твердотельных реле с оптической развязкой в SOP корпусах**

**PRAB37S, PRAC37S**

Наименование параметра	Тип прибора	
	PRAB37S	PRAC37S
<b>Выходные параметры</b>		
Напряжение коммутации на выходе, В.	60	
Ток коммутации на выходе, мА.	350	320
Ток коммутации на выходе импульсный, мА. (длительность одиночного импульса=1мс)	2000	
Рассеиваемая мощность, мВт.	200	400
Сопротивление в открытом состоянии на входе, Ом.	тип. 0,8	
	макс. 1,6	
Емкость выходная, пФ.	тип. 195	
Ток утечки на выходе, мкА.	макс. 1	
Прямое падение напряжения, В.	макс. 1,5	
<b>Входные параметры</b>		
Входной рабочий ток, мА.	тип. 0,5	
	макс. 3	
Входной ток максимальный, мА	50	
Входное напряжение в закрытом состоянии, В	мин. 0,5	
Входное обратное напряжение, В	макс. 5	
<b>Динамические параметры</b>		
Время включения, мс	тип. 0,5	
	макс. 1,5	
Время выключения, мс	тип. 0,05	
	макс. 0,2	
<b>Прочие</b>		
Напряжение изоляции вход-выход, В.	1500	
Температура рабочая, °С.	-55 ... +100	
Температура хранения, °С.	-55 ... +125	

# Габаритные чертежи корпусов

## SOP-4

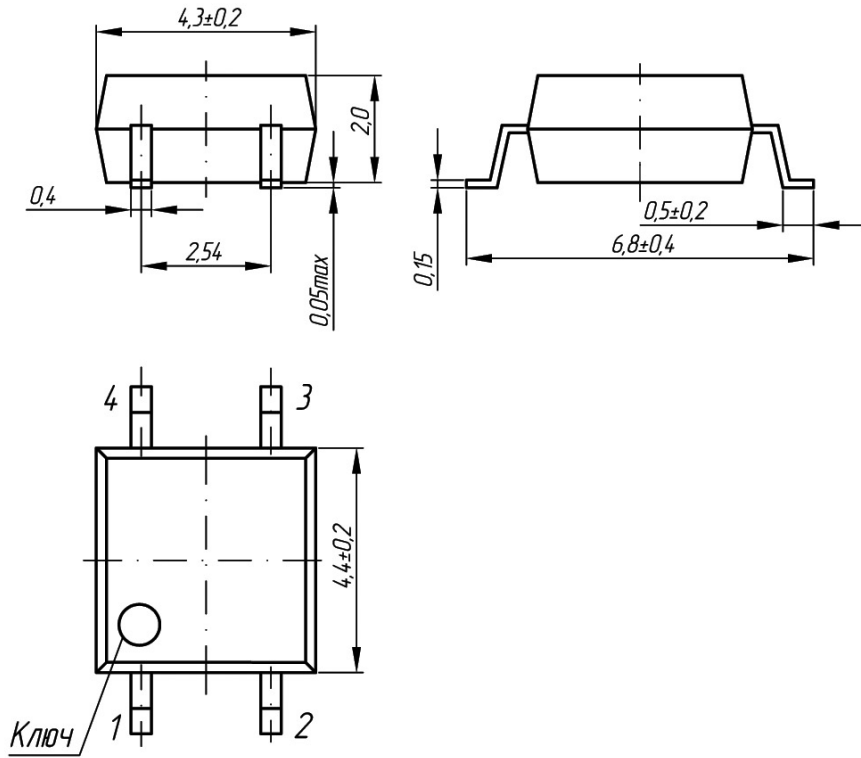

## SOP-8

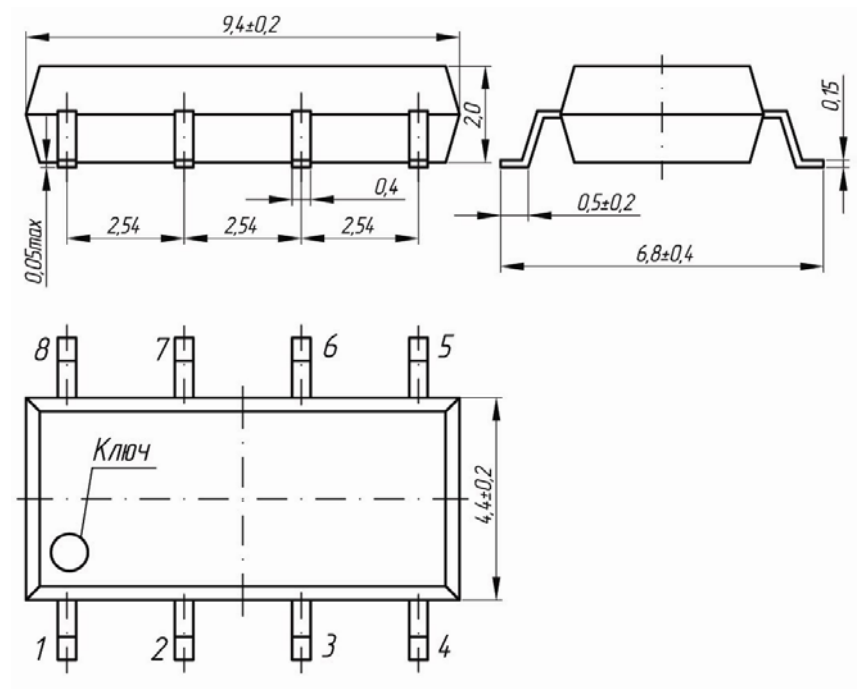

Рекомендуемые контактные площадки на плате для монтажа корпусов  
(вид сверху)

SOP-4

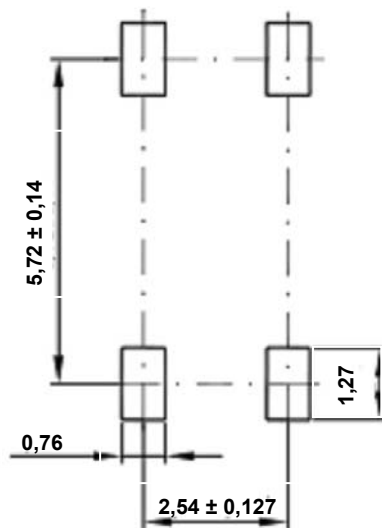

SOP-8

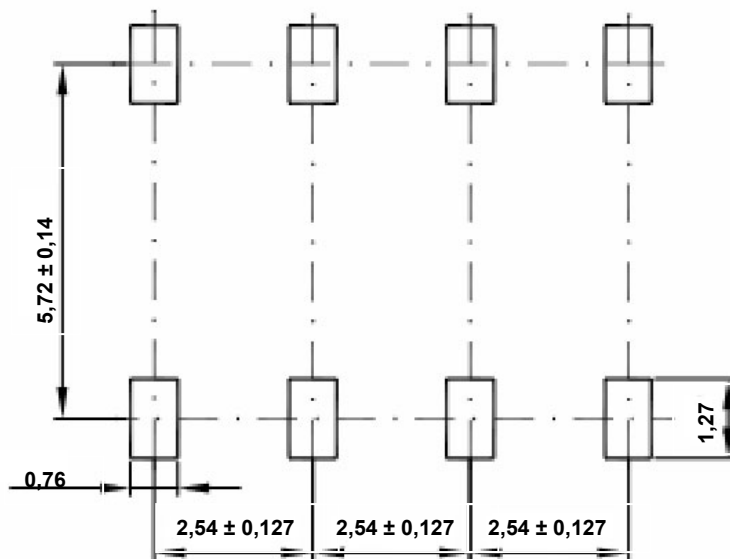

### Рекомендуемые температурные профили пайки

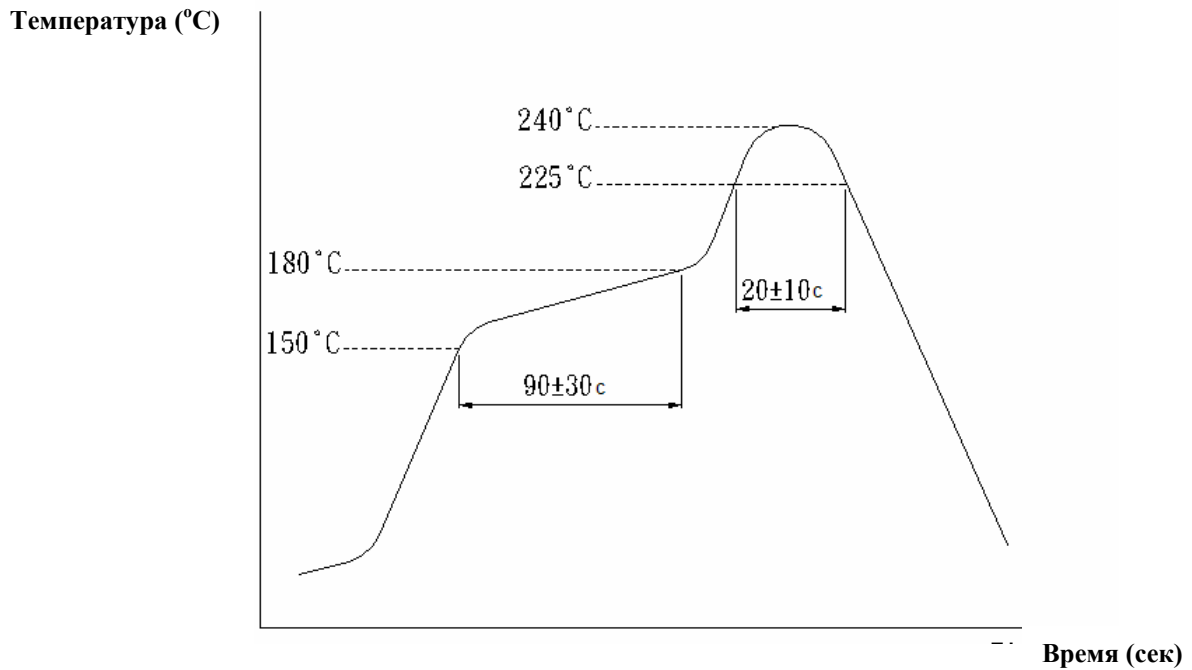

### Рекомендуемый температурный профиль пайки ИК нагревом

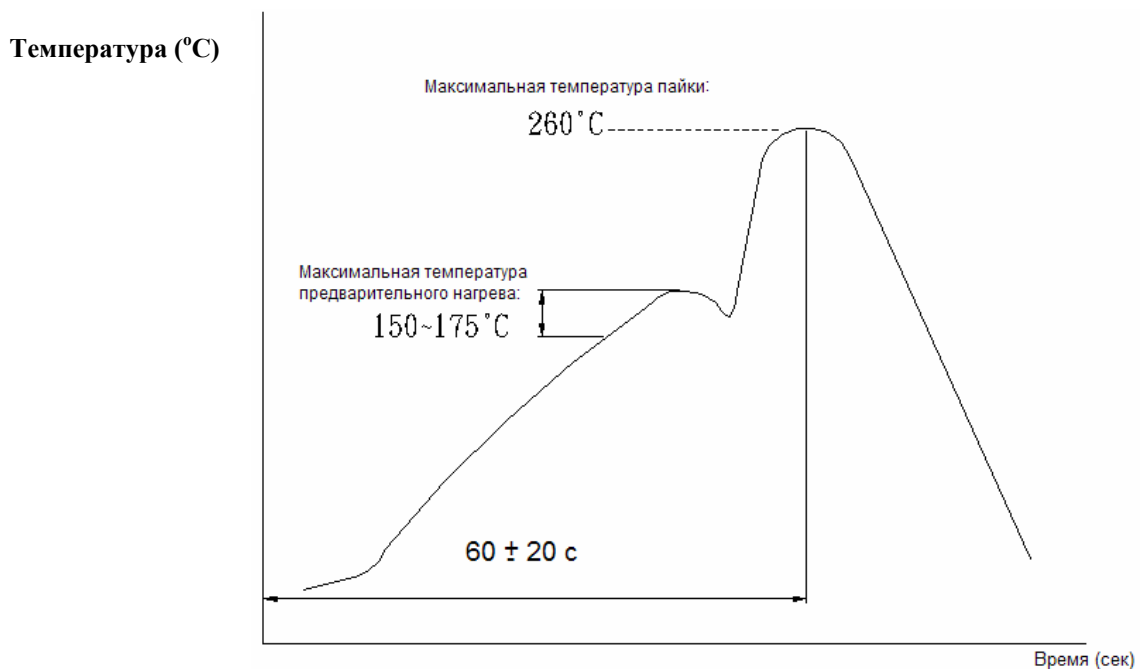

### Рекомендуемый температурный профиль для пайки «волной»

**Примечание:** рекомендуемый состав припойной пасты – SnAgCu, материал покрытия выводов – олово (Sn).

### Чертежи упаковочной ленты и катушки

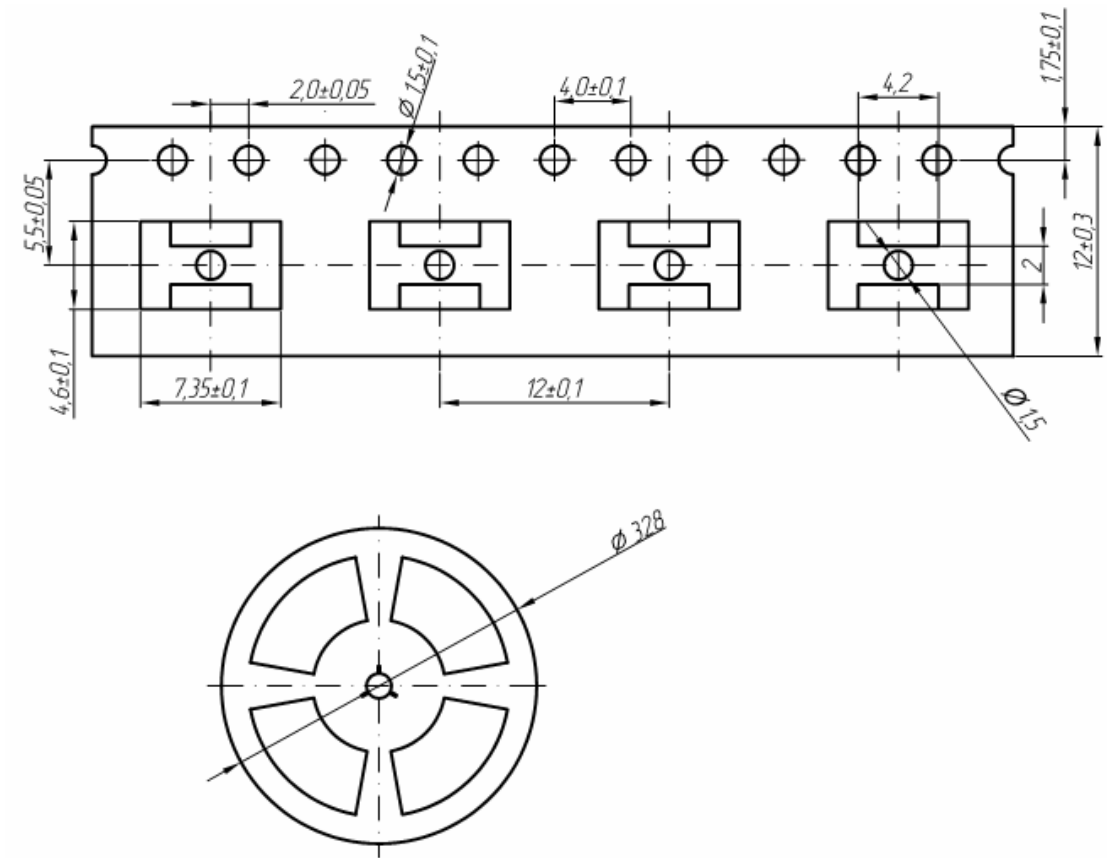

### Чертежи упаковочной ленты и катушки для микросхем и оптопар

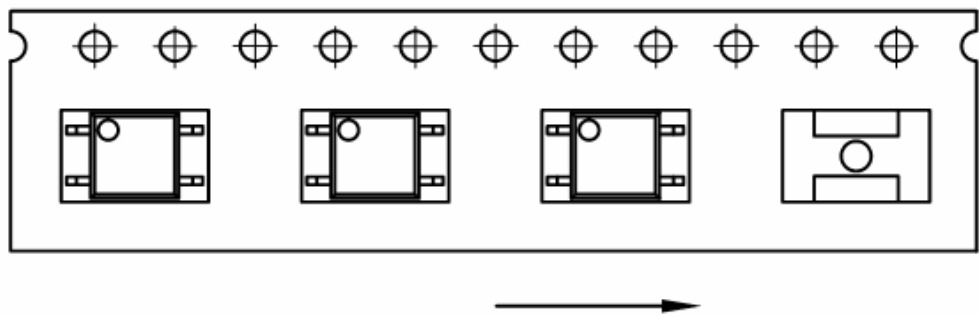

### Чертеж упаковочной ленты для микросхем и оптопар в корпусах SOP4 с указанием ориентации выводов корпуса

## Маркировка оптореле и оптопар и их обозначение при заказе

Образец маркировки оптореле и оптопар в корпусах для поверхностного монтажа типа SOP

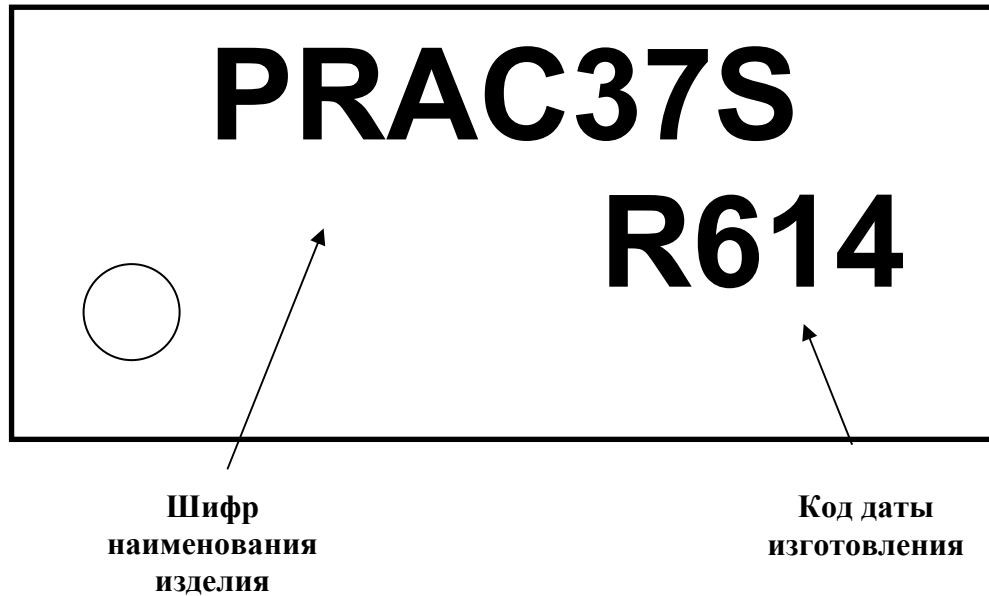

Месяц изготовления	1	2	3	4	5	6	7	8	9	10	11	12
Код маркировки	1	2	3	4	5	6	7	8	9	X	Y	Z

Обозначение при заказе и поставке в ленте на катушках:

– микросхема PRAC37S-R1 КЕНС431156.091ТУ